



LOGOSOL

Produktkatalog



BANDSÅGVERK



KEDJESÅGVERK



HYVLAR

logosol.se

# Välkommen till ett tryggt familjeföretag!

## Lyft ditt byggprojekt med rätt utrustning!

Du kan tryggt välja Logosol när du ska arbeta med trä. Vi har daglig kontakt med kunder över hela världen som använder våra maskiner i sin verksamhet eller för att bygga och renovera. Efter mer än 35 år i branschen har vi både kunskapen och sortimentet som krävs för att du ska få maximal nytta av din investering.

Den utrustning du köper av oss idag kan du komplettera med andra maskiner och enkelt uppgradera med nya moduler och nya tillbehör i takt med att din verksamhet utvecklas. Våra produkter används runt om i världen och öppnar nya möjligheter.



Träförädling är en lönsam sysselsättning, oavsett om det är för eget bruk eller för att sälja vidare. Att känna doften av trä, att såga en stock som sedan blir något bestående, är en fantastisk känsla som jag önskar att många får uppleva!

Din utrustning omfattas av ett trygghetspaket med generösa garantier och support av kunniga tekniker. Vi är måna om att din maskin ska vara säker och har perfekt funktion. Logosols produkter har visat sig hålla väldigt länge. Det gör ditt ägande mer ekonomiskt.

Besök gärna Logosols webbplats [logosol.se](http://logosol.se) för mer information om produkter, garantier och leveranser! Vi är aktiva på Facebook, Instagram och YouTube och du är givetvis varmt välkommen att följa oss där.



*Bengt-Olov Byström*

Bengt-Olov Byström

*Bengt-Olov Byström startade Logosol 1989. Företaget ägs fortfarande av familjen Byström med huvudkontor i Sverige.*

**5 års garanti  
på samtliga  
maskiner**

**Trygga  
leveranser över  
hela världen**

**Mer än 35 års  
erfarenhet  
inom branschen**

**Familjeägt med  
kundnära service**

# LOGOSOL

## Garantier för ett tryggt köp

### 5 års garanti

Logosol ger dig 5 års garanti på samtliga maskiner. På begagnade maskiner lämnas ett års garanti. Undantag är förslitningsdetaljer som remmar, svärd och kedjor, som du står själv för.



### 2 månaders öppet köp

Logosol ger dig två månaders öppet köp på samtliga maskiner. Du kan prova om maskinen uppfyller dina krav innan du slutgiltigt bestämmer dig. Du betalar endast för förslitningsdetaljer och frakten tillbaka om du ångrar ditt köp.



### Support över hela världen

Vi sköter själva servicen av våra produkter. Kunniga tekniker svarar på frågor per telefon, 0611-182 85 från kl. 8.00 till 16.00 alla vardagar. Du kan även få support via e-post. Vi hjälper dig gärna!

### QR-koder

Öppna mobilkameran på din smarta telefon och rikta den mot dessa symboler i katalogen för att få mer information om produkterna.



## Så beställer du!

Det är enkelt att handla av Logosol. Beställ i vår e-butik på [www.logosol.se](http://www.logosol.se), per telefon eller e-post.

### Varmt välkommen att ta kontakt!

LOGOSOL AB  
Arkivvägen 6, 871 53 Härnösand  
Tel: 0611-182 85 • E-post: [info@logosol.se](mailto:info@logosol.se)  
Webbplats: [www.logosol.se](http://www.logosol.se)

Ta det av våra tips och erbjudanden. Följ oss i sociala medier!

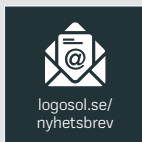
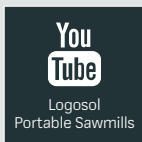
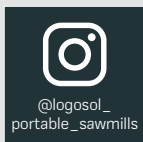
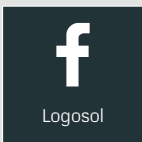

## SÅGVERK

	Kedjesågverk	4
	Kedjesågverk - F2	6
	Kedjesågverk - F2+	8
	Kedjesågverk - Modulsystem	10
	Kedjesågverk - Sågaggregat	12
	Kedjesågverk - Tillbehör	14
	Kedjesågverk - Sågsvärd och kedjor	16
	Kedjesågverk - Sliputrustning	17
	Bandsågverk	18
	Bandsågverk - B751	20
	Bandsågverk - B751 PRO	22
	Bandsågverk - B1001	24
	Bandsågverk - B1001 Hydraulic	26
	Bandsågverk - B1651	28
	Bandsågverk - Tillbehör	30
	Bandsågverk - Sliputrustning	34
	Bandsågverk - Bandsågblad	35
	Smörjmedel	36
	Jämförelsetabell - Kedjesågverk och bandsågverk	36
	Timring - LM230 och LM410	38
	Wide slabber - Big Mill	42
	Minisågverk - Timberjig	46
	Paketkap - PK1500	50
	Virkestork - WDU	52
	Stock- och vedhantering	54

## HYVLAR

	Flerkutterhyvel - CH3	58
	Hyvlar - Tillbehör	60
	Hyvlar - Skärutrustning	62
	Hyvlar - Specialstål	63
	Hyvlar - Profilstål: filtrering på hemsidan	64
	Hyvlar - Spånhantering	64
	Prylar - Logosols egna kepsar och t-shirts	65

	<b>INFORMATION FRÅN LOGOSOL</b>	66
	Beställning och leverans	68

För aktuell prislista skanna QR-koden här eller besök [logosol.se](http://logosol.se)



Produktkatalogen är utgiven 2025. Vi reserverar oss för prisändringar och felskrivningar.

# KEDJESÅGVERK



F2:

Min dröm är att fälla en tätvuxen gran och själv såga upp den till plank!

*Hans Goine*



**Över 40 000  
kedjesågverk sålda  
i över 100 länder**

**Proffs på  
sågverk  
sedan 1989!**

**Kan användas  
både portabelt  
och stationärt**

## Robust och enkelt

Logosols kedjesågverk sågar med imponerande precision och passar både nybörjare och mer erfarna sågare. Du får bra resultat direkt och kommer snabbt igång. Kedjesågverken är enkla att använda. Redan första dagen hinner du producera en rejäl stapel med plank och brädor!



## Fördelar med våra kedjesågverk

- ✓ Exklusiv och slitstark ytfinnish. Rostar aldrig och är smutsavvisande. Kan stå utomhus året runt.
- ✓ Ett smart klicksystem med tydliga skalor gör såginställningen mycket snabb och exakt.
- ✓ Sågverken är byggda av ett smart modulsystem och kan förlängas och byggas ut när du behöver.
- ✓ Kraftig låsning av sågbalkens sektioner underlättar montage och ger ökad stabilitet.
- ✓ Mitt under sågbalken finns ett horisontellt, greppvänligt handtag för att enkelt lyfta sågverket.
- ✓ Dubbla unika stockhållare håller stocken i ett fast grepp. Ingår som standard.
- ✓ Avstånd mellan sågbalk och stock ger möjlighet att såga knotigt och krokigt timmer utan problem.
- ✓ Imponerande måttnoggrannhet. Sågmått i exakta steg ger ditt virke rätt dimensioner varje gång.

## Från stock till bräda med Logosols kedjesågverk



Sågaggregatet monteras enkelt på sågsläden som glider lätt och exakt på sågverksbalken.



Tydliga skalor ger dig rätt mått för varje snitt. Ett smart klicksystem gör såginställningen mycket snabb.



Första sågsnittet. Stocken spänns fast. Kedjan sågar lätt genom stocken och ger ett fint resultat.



Dra tillbaka sågaggregatet, höj stocken med de inbyggda stocklyftarna och såga fram brädor ur stocken.



# Vårt mest sålda sågverk – med kvalitet i varje detalj

**L**ogosol F2 är ett portabelt sågverk som med lätthet sågar rejäla timmerstockar till sågat virke. Samtidigt har den så låg vikt att du kan lyfta och flytta det för hand. Sågverket är otroligt smidigt och roligt att använda. Även om du aldrig sågat förut kommer du snabbt igång och producerar plank och brädor redan första dagen. Du sågar varje snitt med imponerande precision tack vare de unika självlåsande stocklyftarna. Logosol F2 är tillverkat i aluminium, ett material med fantastiska egenskaper. Du får ett underhållsfritt sågverk som aldrig rostar, är lätt att flytta och ändå enkelt hanterar stockar upp till 50 cm i diameter.



Max stockdiameter 50 cm



Max blockbredd 40 cm



Finns med bensinmotor



Finns med elmotor

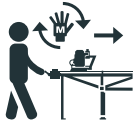

Finns med enkel vevdrivning

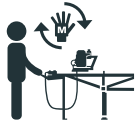

Finns med manuell fjärrdrivning



Finns med elektrisk fjärrdrivning



Finns med timmerfräs



## Ingår vid köp av F2 kedjesågverk

- ✓ 2 stockhållare XL
- ✓ Nyutvecklad sågsläde
- ✓ Unika självlåsande stocklyftar

## Tekniska data: F2 kedjesågverk

**Vikt:** 50 kg  
**Längd:** 4, 5 eller 6 meter som standard, men går att förlänga till önskad längd.  
**Bredd:** 0,7 m  
**Höjd:** 1,0 m  
**Stockinlastningshöjd:** 0,6 m  
**Avstånd mellan stockhyllor:** 1 eller 2 meter  
**Stockdiameter:** Upp till 50 cm med möjlighet att såga grövre

stockar vid behov.  
**Stocklängd:** 3,7, 4,7 eller 5,7 m.  
**Min. tjocklek på sista brädan:** 50 mm (2 tum)  
**Kapacitet, effektiv sågning:** 3–4 stockar per timme.  
**Tillbehör:** Se sid. 14.  
**Sågaggregat:** Motorsågar med minst ca 3,3 kW (4,5 hk) eller Logosols elsågar och timmerfräsar.

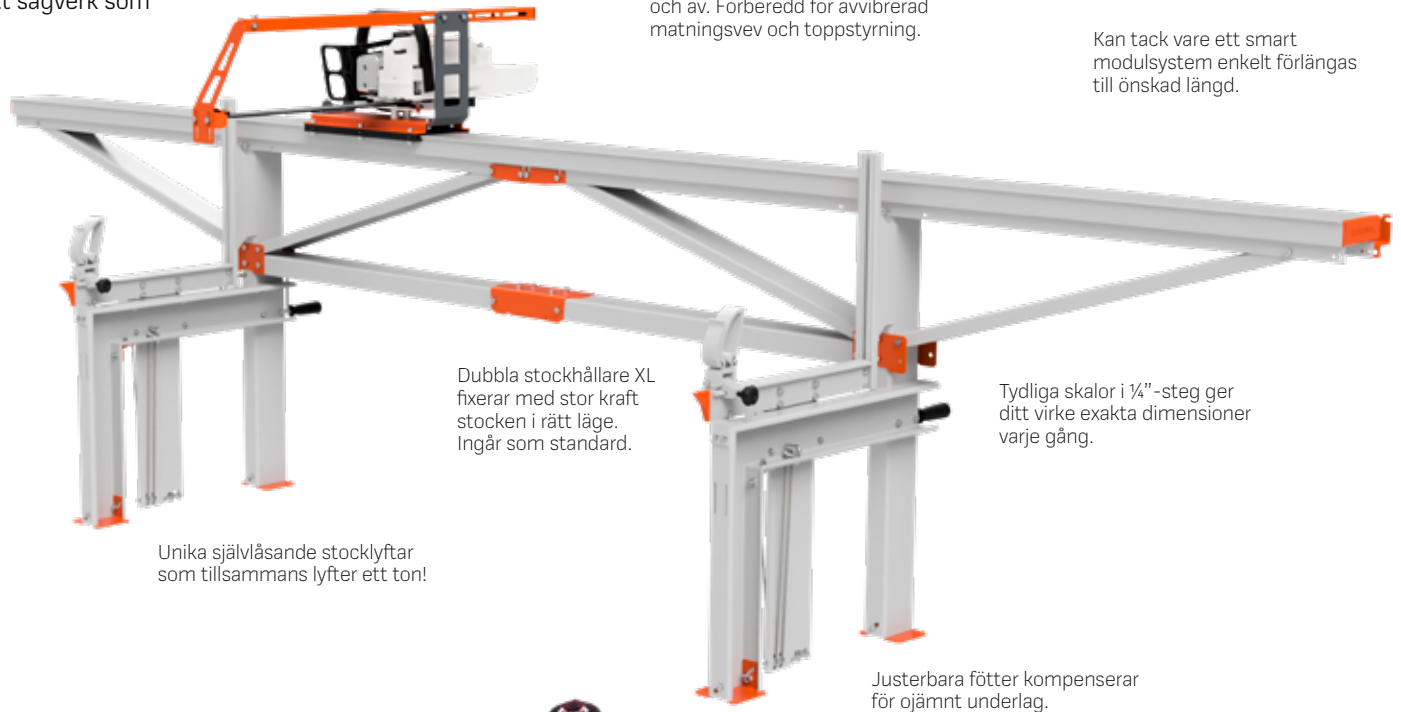

Nyutvecklad motorsågsläde med perfekt glid som lätt kan lyftas på och av. Förberedd för avvibrerad matningsvev och toppstyrning.

Kan tack vare ett smart modulsysteem enkelt förlängas till önskad längd.

Dubbla stockhållare XL fixerar med stor kraft stocken i rätt läge. Ingår som standard.

Tydliga skalor i ¼"-steg ger ditt virke exakta dimensioner varje gång.

Unika självlåsande stocklyftar som tillsammans lyfter ett ton!

Justerbara fötter kompenserar för ojämnt underlag.



*Ett väl designat sågverk med hög kvalitet i varje detalj. Tekniken är väl beprövad i flera tidigare generationer av sågverket. Optimalt för dig som vill ha en enkel lösning utan att kompromissa med resultatet."*

**Mattias Byström,**  
styrelseordförande



## Skräddarsy ditt eget F2-sågverk

F2 kan utrustas med alla sågaggregat, framdrifter och fräsar. Kontakta oss så sätter vi ihop ett paket speciellt för dina behov.

4525-000-2000

F2 kedjesågverk, 4 m



## Lätt tungviktare

F2 är ett lättviktssågverk med minimal uppställningstid. Med några enkla handgrepp monteras sågverket isär för transport eller förvaring.

### Tre fördelar med F2 kedjesågverk



✓ Lätt att flytta, förvara och underhålla. Slitstark smutsavvisande yta. Rostar aldrig.



✓ Enkel uppställning. Sågar lika bra ute i skogen som hemma på gården.



✓ Optimalt för dig som vill ha en enkel lösning utan att kompromissa med resultatet.

## Rekommenderade F2-paket

Det här är våra rekommenderade standardpaket. Sågverket kan förlängas till önskad längd. Välj till startpaket med svärd och kedja på sidan 16.

### Motorsågspaket

F2, 4 meter, med MS391 motorsåg

Logosol F2 med Stihl MS391, 4 m sågbalk, två stocklyftar, motorsågslåde. Sågen trycks manuellt genom stocken.

4525-555-9391 F2, 4 m, Stihl MS391

F2, 4 meter, med MS661 och vevdrivning

Logosol F2 med Stihl MS661, 4 m sågbalk, två stocklyftar, toppstyrning, motorsågslåde med enkel vevdrivning.

4525-555-7661 F2, 4 m, Stihl MS661, vevdrivning

F2, 4 meter, med MS661 och fjärrdrivning

Logosol F2 med Stihl MS661, 4 m sågbalk, två stocklyftar, toppstyrning, motorsågslåde med manuell fjärrdrivning.

4525-555-7020 F2, 4 m, Stihl MS661, manuell fjärrdrivning

### Elsågspaket

F2, 4 meter, med ES5 elsåg och vevdrivning

Logosol F2 med ES5 elsåg (4,6 kW), enkel vevdrivning, 4 m sågbalk, toppstyrning och två stocklyftar.

4525-555-7005 F2, 4 m, ES5 elsåg, vevdrivning

F2, 4 meter, med ES5 elsåg och fjärrdrivning

Logosol F2 med ES5 elsåg (4,6 kW), manuell fjärrdrivning, 4 m sågbalk, toppstyrning och två stocklyftar.

4525-555-8005 F2, 4 m, ES5 elsåg, fjärrdrivning

F2, 4 meter, med ES8 elsåg och fjärrdrivning

Logosol F2 med ES8 elsåg (8 kW), manuell fjärrdrivning, 4 m sågbalk, toppstyrning och två stocklyftar.

4525-555-8008 F2, 4 m, ES8 elsåg, fjärrdrivning

## Extra robust för grövre timmer

**F**2+ är en F2 på steroider! Sågverket är kraftigare och möter önskemålen från de kunder som vill ha en extra robust maskin för att såga riktigt stora stockar. Stockdiametern har ökat från 50 cm till hela 70 cm. Alla väsentliga delar på sågverket är överdimensionerade för att klara påfrestningen av större stockar, och för att skapa det utrymme som behövs har stockhyllorna förstärkts och förlängts med 20 cm. Även om F2+ är större och lite tyngre än F2, så är den enkel att hantera tack vare en funktion som gör det möjligt att koppla loss stocklyftarna från sågbalken, som behålls intakt och injusterad. Det har aldrig varit lättare att förvara, transportera och ställa upp ett rejält sågverk för övergrova stockar!



Max stockdiameter 70 cm



Max blockbredd 60 cm



Finns med bensinmotor



Finns med elmotor



Finns med enkel veddrivning



Finns med manuell fjärrdrivning



Finns med elektrisk fjärrdrivning



Finns med timmerfräs



### Ingår vid köp av F2+ kedjesågverk

- ✓ 2 stockhållare XL
- ✓ F2-sågslåde
- ✓ Unika självlåsande stocklyftar

### Tekniska data: F2+ kedjesågverk

**Vikt:** 65 kg  
**Längd:** 4, 5 eller 6 meter som standard, men går att förlänga till önskad längd.  
**Bredd:** 0,92 m  
**Höjd:** 1,0 m  
**Stockinlastningshöjd:** 0,6 m  
**Avstånd mellan stockhyllor:** 1 eller 2 meter  
**Stockdiameter:** Upp till 70 cm med möjlighet att såga grövre stockar vid behov.  
**Stocklängd:** 3,7, 4,7 eller 5,7 m.

**Min. tjocklek på sista brädan:** 50 mm (2 tum)  
**Max. stocktyngd i standardutförande:** 1200 kg  
**Kapacitet, effektiv sågning:** 3-4 stockar per timme.  
**Tillbehör:** Alla tidigare F2, M8- och F1-tillbehör är kompatibla.  
**Sågaggregat:** Motorsågar med minst ca 5,3 kW (7,1 hk) eller Logosols elsågar och timmerfräsar.

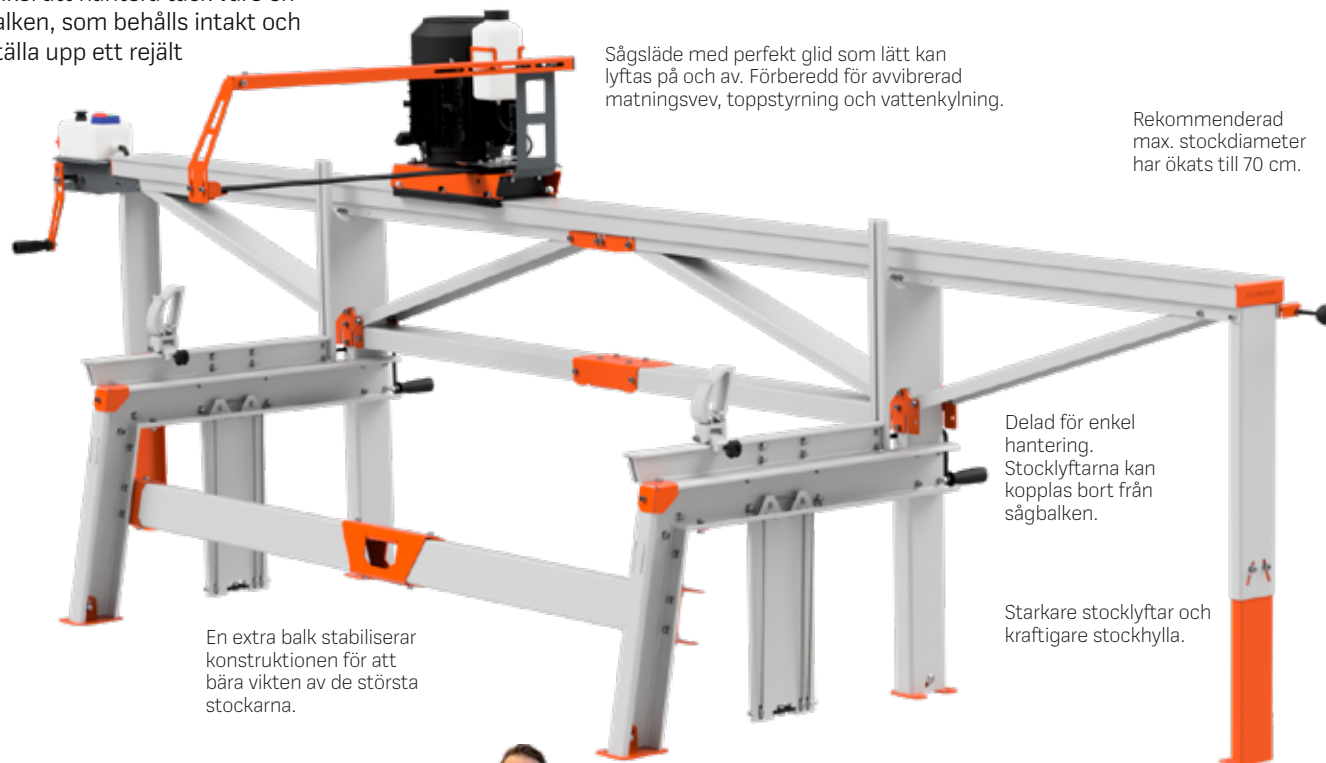

Sågslåde med perfekt glid som lätt kan lyftas på och av. Förberedd för avvibrerad matningsvev, toppstyrning och vattenkyllning.

Rekommenderad max. stockdiameter har ökats till 70 cm.

Delad för enkel hantering. Stocklyftarna kan kopplas bort från sågbalken.

Starkare stocklyftar och kraftigare stockhylla.

En extra balk stabiliserar konstruktionen för att bära vikten av de största stockarna.

Står stadigt tack vare längre avstånd mellan fötterna.



*Den löstagbara sågbalken, som kan förvaras och transporteras på samma sätt som en vanlig stege, underlättar ägandet och användbarheten väsentligt."*

**Robert Berglund, vd**



## Skräddarsy ditt eget F2+ sågverk

F2+ kan utrustas med alla sågaggregat, framdrifter och fräsar. Kontakta oss så sätter vi ihop ett paket speciellt för dina behov.

4530-000-2000

F2+ kedjesågverk, 4 m



## Mer plats och starkare

Vi har fått synpunkter från regioner där det växer större, som t.ex. i södra Europa, att F2 är i minsta laget för träden där. Nu har vi genom den nya designen av F2+ mött deras önskemål om mer plats för stocken och starkare stocklyftar.

**Tips!** I undantagsfall kan större stockar än 70 cm i diameter sågas på F2+. Svärdstoppstyrningen och svärdsskyddet kan enkelt skjutas ut om hela svärdslängden behövs.

## Rekommenderade F2+ paket

Det här är våra rekommenderade standardpaket. Sågverket kan förlängas till önskad längd. Välj till startpaket med svärd och kedja på sidan 16.

### Motorsågspaket

F2+, 4 meter, med MS661 och vevdrivning

Logosol F2+ med Stihl MS661, 4 m sågbalk, toppstyrning, två stocklyftar, motorsågslåde med enkel vevdrivning.

4530-555-7661 F2+, 4 m, Stihl MS661, vevdrivning

F2+, 4 meter, med MS661 och fjärrdrivning

Logosol F2+ med Stihl MS661, 4 m sågbalk, toppstyrning, två stocklyftar, motorsågslåde med manuell fjärrdrivning.

4530-555-7020 F2+, 4 m, Stihl MS661, manuell fjärrdrivning

### Elsågspaket

F2+, 4 meter, med ES5 elsåg och vevdrivning

Logosol F2+ med ES5 elsåg (4,6 kW), enkel vevdrivning, 4 m sågbalk, toppstyrning och två stocklyftar.

4530-555-7005 F2+, 4 m, ES5 elsåg, vevdrivning

F2+, 4 meter, med ES5 elsåg och fjärrdrivning

Logosol F2+ med ES5 elsåg (4,6 kW), manuell fjärrdrivning, 4 m sågbalk, toppstyrning och två stocklyftar.

4530-555-8005 F2+, 4 m, ES5 elsåg, fjärrdrivning

F2+, 4 meter, med ES8 elsåg och fjärrdrivning

Logosol F2+ med ES8 elsåg (8 kW), manuell fjärrdrivning, 4 m sågbalk, toppstyrning och två stocklyftar.

4530-555-8008 F2+, 4 m, ES8 elsåg, fjärrdrivning

### Tre fördelar med F2+ kedjesågverk



✓ Stockhyllan är kraftigare och längre för att skapa det utrymme som behövs.



✓ Stocklyftarna går att koppla bort från sågbalken, som behålls intakt och injusterad.



✓ Stocklyftarna är 50% starkare för att enkelt klara den ökade stockvikten.

## LOGOSOL F2/F2+ modulsystem

# Skräddarsydd efter dina behov

Uppbyggda av ett smart modulsystem. Välj mellan 4, 5 eller 6 meter såglängd. Behöver du längre såglängd ordnar vi det!

Osäker på vilket sågverk som passar dig bäst? Se modelljämförelse av våra kedjesågverk och bandsågverk på sid. 36-37.



### 4 meter med 2 stocklyftar

4 meter sågbalk. Stocklängd upp till 3,7 meter. Två stocklyftar.

### 5 meter med 3 stocklyftar

5 meter sågbalk. Stocklängd upp till 4,7 meter. Tre stocklyftar.

**Tips! Kortare avstånd mellan två av lyftarna ger möjlighet att såga korta bitar ner till 1 m utan ombyggnad.**

### 6 meter med 3 stocklyftar

6 meter sågbalk. Stocklängd upp till 5,7 meter. Tre stocklyftar.

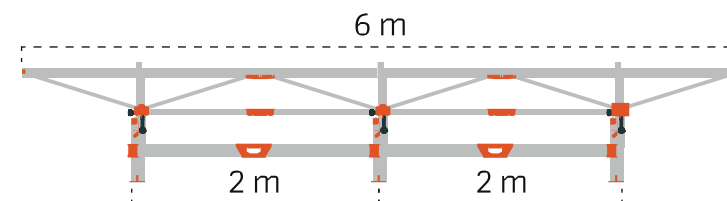
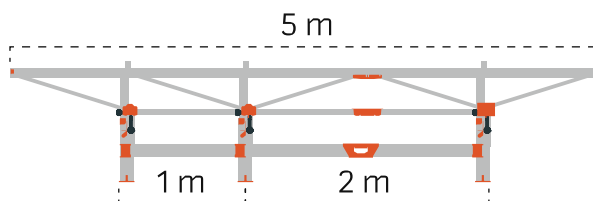
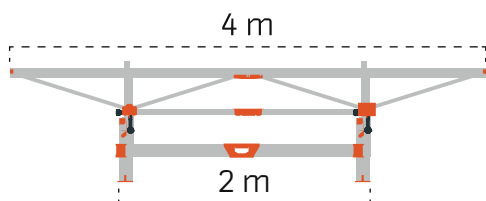

4525-000-2000 Logosol F2, 4 m med 2 stocklyftar

4530-000-2000 Logosol F2+, 4 m med 2 stocklyftar

4525-000-2005 Logosol F2, 5 m med 3 stocklyftar

4530-000-2005 Logosol F2+, 5 m med 3 stocklyftar

4525-000-2006 Logosol F2, 6 m med 3 stocklyftar

4530-000-2006 Logosol F2+, 6 m med 3 stocklyftar



## Öka såglängden ytterligare vid behov

Behöver du mer plats på sågverket så har vi prisvärda förlängningsbalkar i längderna 1 m och 0,5 m. 1 m ska kompletteras med stödben. Passar även äldre Solosågar.

4525-555-0004 F2/F2+, 1 m förlängningsbalk inkl. stödben

Med ett eget sågverk är det bara fantasin som sätter gränserna. Om du till exempel sågar diagonalt genom stocken kan du göra ämnen till vackra skyltar eller skärbrädor.

## April Wilkersons skaparglädje: Från DIY-nybörjare till YouTube-succé



April Wilkerson jobbar hårt, producerar på professionell nivå och utstrålar en sådan där skaparglädje som smittar av sig. 2013 hade hon aldrig använt några elverktyg, nu har hon en dryg 1,5 miljon följare på sin Youtubekanal.

– Att själv bygga alla saker i mitt hus, är mitt motto, säger April. Det har resulterat i att hon nu närmar sig 250 instruktionsvideor på allt från hönsgård, elgitarr, tvbänk, snickeriverkstad till en gigantisk bandsåg. Som tur var gillade hon Logosols F2+ så mycket att hon skippade att försöka sig på att bygga en sådan.

– Jag gillar min egenbyggda bandsåg men den är inte portabel, ibland är det enklare att ta sågen till timret än timret till sågen, säger hon i sin video om första sågsnittet med F2+. Uppackningen och monteringen gick i ett huj som allting hon gör. Redan i nästa Instagramstory var hon igång och filmade första snittet.

– Den är som en dröm, säger hon med ett stort leende på läpparna. I filmen får vi se hur April sågar Mesquite. Det är ett hårt träslag men sågen åt sig igenom stocken snabbt.

– Snittet blir otroligt slätt och rakt, säger hon i ett svar till en följare på Instagram som undrar hur sågsnittet blev. Om vi känner April rätt så kommer hon säkert att använda dessa vackra plankor i någon framtida gör det själv-video. Vi ser med spänning fram emot att få följa hennes användning av sågverket.

*Läs hela artikeln på [nysagat.se](http://nysagat.se)*

## Sågaggregat till F2 och F2+

**PASSAR F2, F2+ SAMT ÄLDRE MODELLER**

Alla sågar med två svärdsbultar passar på motorsågsbladen

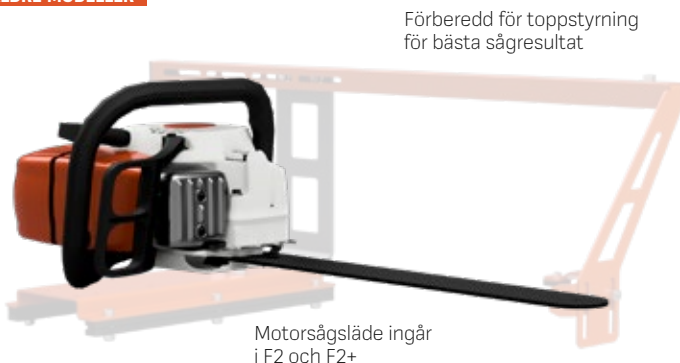

Förberedd för toppstyrning för bästa sågresultat

Motorsågsblåde ingår i F2 och F2+



### MS391/MS661 motorsåg

Motorsåg med bensinmotor gör dig oberoende av el på arbetsplatsen. Ta kedjesågverket till skogen och såga brädor där träden finns. Logosol har noga valt ut kraftfulla motorsågar från Stihl som passar perfekt vid stocksågning.

Vi rekommenderar MS391 när du sågar en mindre mängd normala stockar och en och annan grövre stock. MS661 passar när du sågar större mängder och sågar extra hårt eller övergrov virke.

- ✓ Klarar extrem belastning.
- ✓ Alltid optimal effekt och lägsta bränsleförbrukning.
- ✓ Lättstartad tack vare pysventil och elasto-start.
- ✓ Robust med mycket lågt underhållsbehov.

#### Tekniska data: Motorsåg

**Svärds längd:** Vi rekommenderar 50 eller 70 cm svärds längd. Andra längder finns att tillgå.

<b>Stihl MS391 motorsåg</b>	<b>Effekt:</b> 3,3 kW (4,5 hk)	<b>Vikt:</b> 6,4 kg
<b>Stihl MS661 motorsåg</b>	<b>Effekt:</b> 5,3 kW (7,1 hk)	<b>Vikt:</b> 7,5 kg

1140-011-3034	Stihl MS391 motorsåg, 3,3 kW (4,5 hk), exkl. sågsblåde och drivning
---------------	---

1144-011-3054	Stihl MS661 motorsåg, 5,3 kW (7,1 hk), exkl. sågsblåde och drivning
---------------	---

**PASSAR F2, F2+ SAMT ÄLDRE MODELLER**

Starka elmotorer på 5 eller 8 kW

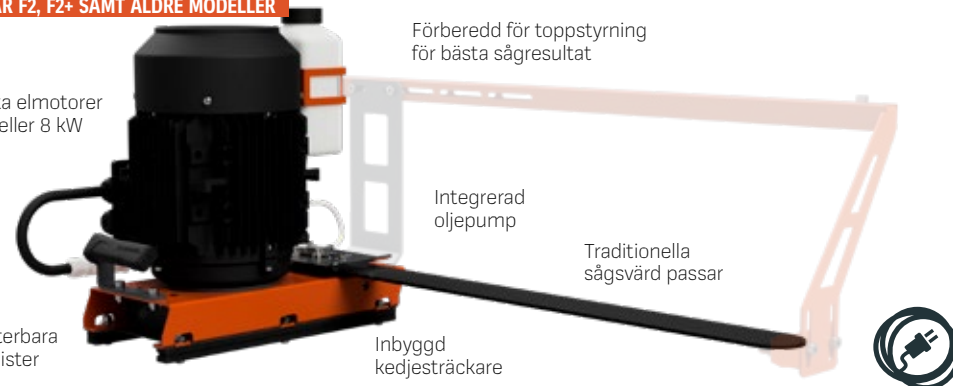

Förberedd för toppstyrning för bästa sågresultat

Integrerad oljepump

Traditionella sågsvärd passar

Justerbara glidlistor

Inbyggd kedjesträckare



### ES5/ES8 elsåg

Logosols elsåg ger dig en effektivare och tystare sågning. Ett utmärkt val för dig som har ström där du ska såga. Elsågen startar direkt när du trycker på knappen och är betydligt starkare och tystare än en bensinsåg. Jobbet vid kedjesågverket blir ännu trevligare och effektivare.

Vi rekommenderar ES5 när du sågar en större mängd normala timmerstockar och en och annan övergrov stock. ES8 passar när du producerar mycket virke och sågar extra hårt eller övergrov virke.

- ✓ Traditionella sågsvärd passar.
- ✓ Stänkskydd mot spån.
- ✓ Inbyggd kedjesträckare.
- ✓ Justerbara glidlistor.
- ✓ Inbyggd remsträckare.
- ✓ Låg vikt.
- ✓ Låg ljudnivå.
- ✓ Passar alla nya och äldre kedjesågverk.

#### Tekniska data: Elsåg

**Svärds längd:** Vi rekommenderar 50 eller 70 cm svärds längd. Andra längder finns att tillgå.

**Ingår:** Oljepump, kedjesträckare, remsträckare m.m.

**Elslutning:** 3-fas, 400V, 16A maxeffekt.

<b>LOGOSOL ES5 elsåg</b>	<b>Effekt:</b> 4,6 kW (max 8 kW)	<b>Vikt:</b> 35 kg
<b>LOGOSOL ES8 elsåg</b>	<b>Effekt:</b> 8 kW (max 16 kW)	<b>Vikt:</b> 40 kg

6610-000-0005	ES5 elektrisk kedjesåg, 4,6 kW (upp till 12 hk maxeffekt), inkl två stödben, 40 cm svärd och kedja, exkl. drivning
---------------	--

6610-000-0015	ES8 elektrisk kedjesåg, 8 kW (upp till 20 hk maxeffekt), inkl två stödben, 40 cm svärd och kedja, exkl. drivning
---------------	--

## Välj framdrivningstyp



### Enkel vevdrivning

Med den smidiga vevdriften följer du med sågaggregatet längs sågverket. Sågen vevas mjukt och fint genom stocken.

Linspolen fästs direkt på sågsläden. I den andra änden monteras ett linfäste. Sågen dras fram med den nya extra starka matningslinan.

Den rejäla veven är avvibrerad och ger ett i princip vibrationsfritt grepp.

- ✓ Avvibrerad rejäl matningsvev.
- ✓ Extra stark matningslina.
- ✓ Prisvärt alternativ.
- ✓ Passar både elsåg och motorsågsläde.

6600-000-7025	Enkel vevdrivning för motorsåg
6600-000-7015	Enkel vevdrivning för elsåg

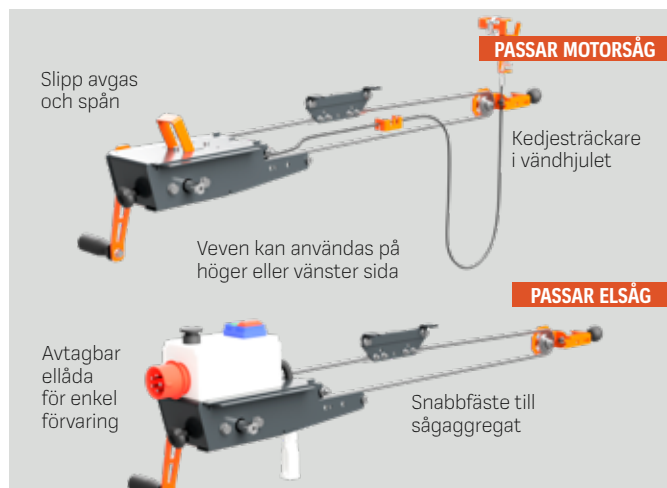

### Manuell fjärrdrivning

Med fjärrdriften kontrollerar du sågaggregatet från sågverkets ena ände. Du vevar bekvämt sågaggregatet fram genom stocken och tillbaka.

- ✓ Våra manuella fjärrdrivningar är nu utrustade med kedja istället för vajer för ännu direktare och stabilare drivning.
- ✓ Veven kan användas med höger eller vänster arm och justeras i tre längdlägen. Bekvämt och ergonomiskt.
- ✓ Integrerad kedjesträckare i vändhjulet.
- ✓ Snabbkoppling till sågaggregatet.
- ✓ Manöverlådan kan enkelt kopplas loss för smidig förvaring när sågverket inte används.

6600-555-7020	Manuell fjärrdrivning för motorsåg, för 4 m sågverk
6600-555-7026	Manuell fjärrdrivning för motorsåg, för 6 m sågverk (OBS! Detta är max längd för drivning till motorsåg)
6600-000-7017	Manuell fjärrdrivning för elsåg, för 4 m sågverk
01-00720	1 st kedjeförlängning, behövs för varje 1 m sågverk över 4 m

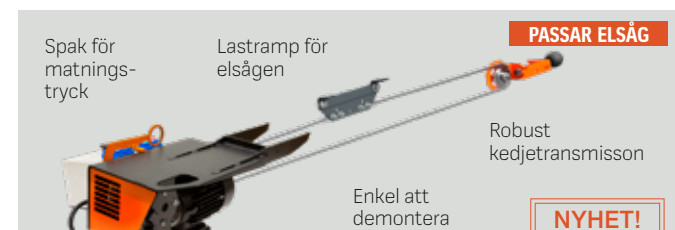

### Elektrisk fjärrdrivning

Den elektriska fjärrmatningen är en pålitlig mekanisk konstruktion där matningstrycket regleras med en friktionskoppling. Regleringen är mjuk och matningskraften rejält tilltagen. Arbetet vid sågverket blir både lättare och effektivt då sågningen går fortare och matarverket snabbt tar tillbaka brädan till operatören på returen. Hela matarverket och kedjetransmissionen kan med några enkla handgrepp lossas från sågverket för förvaring.

- ✓ Lastramp för att lätt skjuta på sågen
- ✓ Spak som reglerar matningstrycket
- ✓ Manöverpanel för både elsåg och framdrift
- ✓ Robust kedjetransmission
- ✓ Enkel att demontera vid förvaring

6600-000-3055	Elektrisk fjärrdrivning för elsåg
---------------	-----------------------------------

# Originaltillbehör – fler möjligheter med ditt kedjesågverk

Fler tillbehör  
på [logosol.se](http://logosol.se)

**Ö**ka kapaciteten och förenkla arbetet. Med rätt tillbehör får du ett sågverk som passar dig och din verksamhet. Fler tillbehör finns på webbplatsen.



PASSAR F2, F2+, F1, M8, M7

## Pre-Cutter till kedjesågverk

Förlänger kedjans skärpa. Anpassar sig efter stockens form. Passar Logosols kedjesågverk med toppstyrning.

6600-001-7010 | Pre-Cutter till kedjesågverk



## Stockbordskit – DIY för Logosols sågverk

Bygg ett bra stockbord med smarta beslag från Logosol. Brädorna sågar du fram själv med ditt sågverk. Ett bra stockbord gör arbetet med kedjesågverket lättare och ergonomiskt. Stockarna ligger på rätt höjd och stockrullarna gör det enkelt att förskjuta stocken i längstled.

9999-000-1480 | Stockbordskit – DIY för sågverk

9999-000-1475 | Stockrulle med hållare



Stabilt fyrkantrör

Passar svärd  
50 till 70 cm

PASSAR MOTORSÅGSLÄDE OCH ELSÅG ES5/ES8

Passar både elsåg  
och motorsåg

Magnetisk  
svärdhållare

Justerbart  
kastskydd

## Toppstyrning

Till sågaggregaten kan du uppgradera med toppstyrning för högre precision i breda sågsnitt. Toppstyrningens rör är justerbart och passar sågsvärd från 50 till 70 cm. Svärdet hålls på plats av en stark magnet i toppen. Toppstyrningen gör det enkelt att justera in sågsvärdet parallellt mot stockhyllorna för ett perfekt sågresultat. Passar både elsåg och motorsågsläde.

**Rekommenderas!**

6600-001-7005 | Toppstyrning

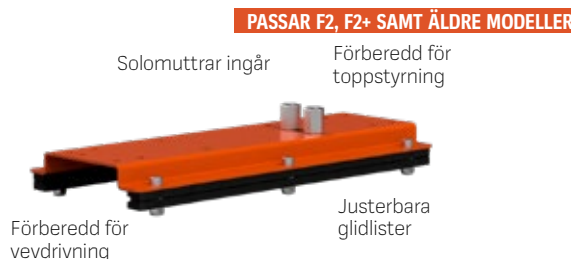

PASSAR F2, F2+ SAMT ÄLDRE MODELLER

Solomuttrar ingår

Förberedd för  
toppstyrning

Förberedd för  
vevdrivning

Justerbara  
glidlister

## Motorsågsläde

Sågsläde med justerbara glidlister för bästa passform och glid på sågbalken. Passar även äldre kedjesågverk!

**Rekommenderas!**

4525-001-0010 | Motorsågsläde



PASSAR F2, F2+, F1, M8, M7

## Stockhållare XL

Håller även de största stockarna på plats. Ingår i F2 och F2+.

**Rekommenderas!**

4508-001-1027 | Stockhållare XL



PASSAR F2, F2+, F1, M8, M7

## Mätsticka

På kedjesågverken höjs stockhyllorna i exakta steg om ¼ tum. Mätstickorna är perfekta hjälpmedel när du sågar grova dimensioner, över 2 tum, där höjningen av stockhyllorna kräver många steg.

4507-001-1300 | Mätsticka



PASSAR F2, F2+ SAMT ÄLDRE MODELLER

## Flyttbart stockstöd

Du får snabbt extra stöd i rätt nivå. Perfekt när de längsta stockarna sågas.

4510-720-6104 | Flyttbart stockstöd

# KEDJESÅGVERK tillbehör

## Rundsågningstillsats

Såga stockar med upp till 16 kanter. Instruktion medföljer. Passar kedjesågverk och bandsågverk från alla tillverkare.



PASSAR ALLA



Se en film om rundsågning

9999-000-1100

Rundsågningstillsats

## Servicekit till ES5/ES8

Poly-V rem, glidlist till släde & oljepumpsdriv.

6610-555-1001

Servicekit till ES5/ES8



## Servicekit till F2, F1, M8 & M7

Styrklot, lyftlina & plastlist holk.

4525-555-1001

Servicekit till F2, F1, M8 & M7

4530-555-1001

Servicekit till F2+

## Hitta rätt reservdel

Söker du en reservdel? Använd funktionen "Reservdelssök" i Logosols e-butik så hittar du enkelt delen du behöver.



### Steg 1: Välj maskin

Börja med att välja den maskin du söker reservdel till. Produktlistan uppdateras löpande.

### Steg 2: Välj del

Varje reservdel är irriterad med nummer på en detaljerad sprängskiss av maskinen. Under skissen finns en lista där varje nummer visas med rätt produkt och pris.

### Steg 3: Beställ din reservdel

Ring oss eller handla direkt i e-butiken. Snart har du delen du behöver!



## Stödben

Stödben för permanent uppställning.

6600-000-3005

Stödben

## Förlängningspaket

Färdiga förlängningspaket gör det enkelt att öka såglängden i efterhand.

Vill du förlänga ditt äldre sågverk så finns det möjlighet med våra förlängningspaket. Kontakta oss!

### Förlängningspaket 2 x 0,5 meter

Innehåller 2 x 0,5 m förlängningsbalkar. Kan kombineras med de andra förlängningspaketen.

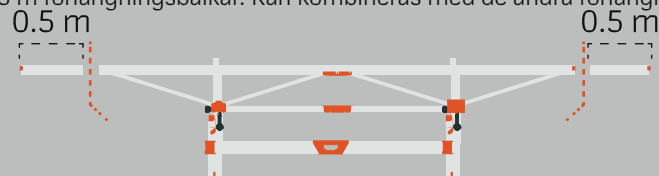

### Förlängningspaket 1,0 meter med 1 extra stocklyft

Innehåller 1 m förlängningsbalk med 1 extra stocklyft. Ger möjlighet att såga korta stockar.

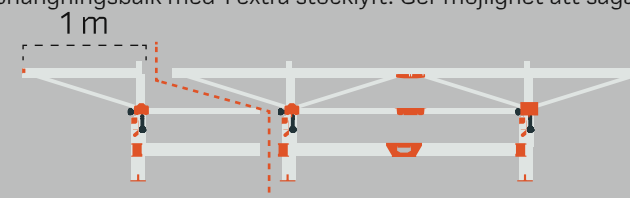

### Förlängningspaket 2,0 meter med 1 extra stocklyft

Innehåller 2 x 1 m förlängningsbalkar med 1 extra stocklyft.

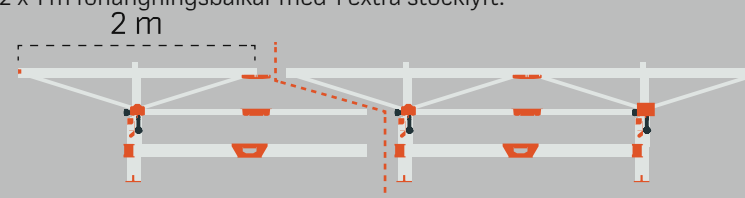

4525-555-0001

Förlängningspaket 2 x 0,5 meter, F2/F2+

4525-555-0002

Förlängningspaket 1,0 meter med 1 extra stocklyft, F2

4530-555-0002

Förlängningspaket 1,0 meter med 1 extra stocklyft, F2+

4525-555-0003

Förlängningspaket 2,0 meter med 1 extra stocklyft, F2

4530-555-0003

Förlängningspaket 2,0 meter med 1 extra stocklyft, F2+

# Svärd och kedjor för klyvsågning

✓ Alltid snabba leveranser! ✓ Handplockat urval med hög kvalitet! ✓ Enkelt att beställa!

## Svärd och kedjor

Typ: 3/8" 1,3 mm. Passar till: Stihl MS362, MS391, MS660, MS661 och Logosol elsåg ES5 och ES8 med flera.

Artikelnr.	Fabrikat	Svärdtyp	Längd	Klyvkedja
3003-000-6313	Stihl	Standard	40 cm (16")	3614-000-0060
3003-000-8613	Stihl	Solid	40 cm (16")	3614-000-0060
3003-000-8621	Stihl	Solid	50 cm (20")	3614-000-0072
3010-025-0050	Cannon	Premium	50 cm (20")	3614-000-0072
3003-000-7831	Stihl	Standard	63 cm (25")	3614-000-0084
3003-000-5531	Stihl	Solid	63 cm (25")	3614-000-0084
3010-028-0071	Cannon	Premium	71 cm (28")	3614-000-0092

Typ: 3/8" 1,6 mm. Passar till: Stihl MS880\*. \*För samtliga svärd och kedjor krävs kedjedrev, artikelnr. 1124-640-2004

Artikelnr.	Fabrikat	Svärdtyp	Längd	Klyvkedja
3002-000-9231	Stihl	Solid	63 cm (25")	3653-000-0088
3002-000-8041	Stihl	Solid	75 cm (30")	3653-000-0100
3002-000-8052	Stihl	Solid	90 cm (36")	3653-000-0114
3002-002-8064	Stihl	Solid	120 cm (47")	3653-000-0152
3002-001-8076	Stihl	Standard	150 cm (59")	3653-000-0189

Typ: 3/8" 1,3 mm. Passar till: Logosol elsåg E5 Speed Saw och E8 Speed Saw

Artikelnr.	Fabrikat	Svärdtyp	Längd	Klyvkedja
3010-010-3050	Logosol	Premium (Speed Saw M3)	50 cm (20")	3614-000-0084
3010-010-3070	Logosol	Premium (Speed Saw M3)	70 cm (28")	3614-000-0104

Typ: .404" 1,6 mm. Passar till: Logosol Paketkap PK1500 (G2)

Artikelnr.	Fabrikat	Svärdtyp	Längd	Kapkedja
3010-066-0168	Cannon	Premium	167 cm (66")	68JX177E

Typ: 3/8" 1,6 mm. Passar till: Logosol Paketkap PK1500 (G1)

Artikelnr.	Fabrikat	Svärdtyp	Längd	Kapkedja
3002-002-8064	Stihl	Standard	120 cm (47")	3673-000-0152

## Skärpaket

Prisvärda skärpaket till din kedjesåg.



### Skärpaket Standard

5 kedjor och 1 svärd Standard (40 cm).

9999-000-0205 | Skärpaket Standard



### Skärpaket Premium för Stihl

5 kedjor och 1 svärd Premium för Stihl (50 cm).

9999-000-0208 | Skärpaket Premium för Stihl



### Skärpaket Premium för Husqvarna

5 kedjor och 1 svärd Premium för Husqvarna (50 cm).

9999-000-0212 | Skärpaket Premium för Husqvarna

## Kedjedrev

Det är viktigt med ett fräscht kedjedrev. Byt i tid!

Art.nr.	Produkt
1207-642-1310	Stjärndrev 3/8"-8, passar ES5/ES8 samt äldre elsågar E4000-E8000
1122-640-2002	Stjärndrev Stihl MS660/661 3/8"-7 1,6
1122-640-2006	Stjärndrev Stihl MS660/661 3/8"-7 1,3
1124-640-2004	Stjärndrev Stihl MS880 3/8"-7 1,6
6608-001-0035	Stjärndrev Speed Saw E5 & E8 (modell 1-3)
0000-642-1223	Ringdrev 3/8"-7 MS880, MS661, MS361 1,3/1,6
0000-642-1240	Ringdrev 3/8"-7 MS261
0000-642-1250	Ringdrev 3/8"-8 E4000, E5000, E8000 1,3/1,6*

\* Adapter krävs om man köper drevet första gången till en E4000, E5000, E6000, E8000, artikelnummer: 0000-642-1255

### VÅRA SVÄRD TYPER

#### Sågsvärd Premium

– Ett fantastiskt fint solitt svärd för stocksågning. Tunnare material i kombination med riktigt hård härdning och exakta toleranser i kedjespåret ger ett svärd som är idealiskt för kedjesågverk. Rekommenderas!

#### Sågsvärd Solid

– Laserskuret solitt svärd med hög kvalitet. Fräst spår för kedjan. Stabil och bred infästning samt hård härdning. Utan topptrissa.

#### Sågsvärd Standard

– Ett enklare svärd av tre sammansatta plåtar. Låg vikt men något mjukare än ett solitt svärd. Vi använde detta tidigare men numera väljer vi i princip alltid Premium eller Solid.

### Hitta din skärutrustning

När du vet exakt vad du ska ha kan du använda sökfunktionen "Hitta din skärutrustning" i e-butiken på logosol.se.

**Sökfunktionerna som förenklar!**

#### Steg 1: Välj utrustning

Sågsvärd & sågkedjor, bandsågblad eller profilstål?

#### Steg 2: Välj fabrikat och mått

Välj fabrikat eller typ och mått för din utrustning.

#### Steg 3: Beställ din utrustning

Ring oss eller handla direkt i e-butiken.

Vi garanterar snabb leverans!

# Den enkla vägen till perfekt resultat

**D**et är enkelt att hålla skärutrustningen i trim. Logosol har slipmaskinerna som ger dig den viktiga skärpan, oavsett om du sågar med kedja eller band. Slipskivor ingår i alla slipmaskiner. Komplettera gärna med diamantslipskiva för ännu bättre resultat.

## Automatisk kedjeslip

Slipar kedjor automatiskt

**En automatisk slipmaskin** som förenklar ditt arbete och förbättrar ditt sågresultat. Förutom att den slipar automatiskt, slipar den fantastiskt bra och du får lyxen att alltid ha en perfekt kedja när du sågar.

- ✓ Slipar en kedja på 3 minuter!
- ✓ Klarar både kap- och klyvkedjor

**Skärpa som ger perfekt sågäta.**



9999-000-1515	Automatisk kedjeslip
9999-000-0505	Slipskiva, sten 150D x 16HD x 4,0T
9999-000-0508	Diamantslipskiva 145D x 16HD x 3,2T
9999-000-0506	Slipskiva, sten, för ryttare 150D x 16HD x 6,0T

## Manuell kedjeslip

För dig med höga krav

**Slipar kedjor till motorsåg och elsåg.** Snabb slipning av alla kedjetyper. Handbok för skärutrustning ingår!  
220V, 180W. 2800 v/min.

**Komplettera gärna med diamantskiva för ännu bättre resultat.**



9999-000-1565	Manuell kedjeslip
9999-000-0509	Diamantslipskiva 145 D x 22 HD x 3,2 T
9999-001-0100	Ryttarset: rensten, ryttarmall och fil

## Slipskivor

CBN slipskivor

**Byt ut din gamla stensliva mot en perfekt svarvad stålskiva med diamantslipmedel.**

Det är en stor skillnad på slipresultatet, oavsett om du har en enkel kedjeslip eller en mer avancerad automatisk slipmaskin. Kräver ingen justering med rensten som stenslipskivor gör.



9999-000-0508	CBN slipskiva 145 D x 16 HD x 3,2 T mm
9999-000-0509	CBN slipskiva 145 D x 22 HD x 3,2 T

## Fila för hand

Fila kedjan i tid

**Filmall Pferd filar tand och ryttare samtidigt.** Smidigt för filning av kedjor. 4,8 mm rundfil rekommenderas till 1,3-kedjor.

9999-000-0450	Svärdkantfil
9999-000-0620	Filklove 39 cm, håller kedjan vid slipning
9999-000-0410	Filmall Pferd 4,8 mm, inkl. filar
9999-000-0411	Rundfil, 4,8 mm
9999-000-0432	Ryttarmall
9999-000-0481	Ryttarfil till ryttarmall
9999-000-0513	Renssten/profilerare
0458-395-1100	Handbok för skärutrustning

**Se den uppskattade slipfilmen på nysagat.se!**



**SCANNA QR-KODEN FÖR ATT SE FILMEN OM SLIPNING!**



**Få ett vasst resultat med slipmaskin!**  
"I vår slipfilm rekommenderar jag alla med sågverk att slipa kedjorna med en bra slipmaskin."

/ Bengt-Olov Byström

# BANDSÅGVERK 1



## Bandsåg för högsta kapacitet

För dig som kräver hög kapacitet och yrkesmässig prestanda. Våra robusta bandsågverk har imponerande precision. Genomtänkta funktioner ger en stabil konstruktion som gör arbetet smidigt när du producerar ditt eget virke.

Tillverkat  
i Sverige  
av Logosol

Yrkesmässig  
prestanda och  
hög kapacitet

Tyst och  
vibrationsfri  
sågning



B751:



Jag uppskattar den omsorg som lagts på bandsågens detaljer.

Mikael Karlsson



Logosols bandsågverk är enkla att använda. Du arbetar snabbt och bekvämt och får ett perfekt sågresultat. Stockhållare med rejäla handtag och robust design fixerar stocken med stor kraft utan att skada virket. Funktionen låser lika bra vid första snitten som när du sågar den sista tunna brädan.

## Därför är Logosol bästa valet av bandsågverk!

Vi är helt säkra på att vi har marknadens bästa sågverk! De som har testat olika bandsågverk märker omedelbart skillnaden. Först och främst sågar Logosols bandsågverk extremt rakt – en avgörande egenskap när du ska bygga och konstruera med ditt sågade virke. Våra sågverk är också otroligt stabila med smarta lösningar i varje detalj. Det finns många avgörande egenskaper som du kommer att uppskatta om du väljer Logosol!

Vi hoppas att vi ska få välkomna dig som kund hos oss och här är några punkter vi vill lyfta fram:

- ✓ **Knivskarpa och raka snitt.** Logosols bandsågverk är konstruerade för att leverera exakt raka snitt, något som få andra aktörer på marknaden kan matcha. Raka och precisa brädor förenklar enormt när du ska börja bygga med virket.
- ✓ **Robust och snygg konstruktion.** Den robusta konstruktionen hos Logosols bandsågverk är oöverträffad. Den ger stabilitet under alla förhållanden och är något du snabbt kommer

att sakna om du väljer en annan tillverkare. Dessutom är våra sågverk, med sin rejäla och stilrena design, ett snyggt inslag att ha på gården.

- ✓ **Viktiga och patenterade funktioner.** Våra band sågverk är utformade för att ge dig en fantastisk sågupplevelse och perfekta resultat. Vi har till exempel patenterade bandsågshjul med fläktvingar som effektivt blåser bandsågsbladen rena och kyler dem, patenterade stockspännare som säkrar stockarna hårt med lång räckvidd utan att skada virket, samt en justerbar och lyxig bladstyrning för optimalt resultat.
- ✓ **Svenskt stål och tillverkning.** Vi kompromissar aldrig med kvaliteten. Våra sågverk är byggda med svenskt stål och tillverkade med precision för att hålla länge och prestera på toppnivå. Varje komponent är noggrant utformad för maximal hållbarhet och livslängd.
- ✓ **Bäst garanti i branschen.** En 5-årig garanti och två månaders öppet köp säkerställer ett tryggt köp. Vi ger dig också två månaders öppet köp på samtliga maskiner. Du kan tryggt prova om maskinen uppfyller dina krav innan du bestämmer dig.

## Ett bandsågverk som tänker framåt

Logosol B751 är tillverkat i Sverige av Logosol. I sitt standardutförande kan 4,8 meter långa och riktigt grova stockar, upp till hela 75 cm i diameter, sågas på sågverket. Logosols egenutvecklade bandsågverk är robust och har flera genomtänkta funktioner som förenklar arbetet. Med exakta steg sågar du fram virke med rätt mått, varje gång. En stabil och funktionell timmersåg som sågar bäst i klassen!



Max stockdiameter 75 cm



Max blockbredd 60 cm



Manuell drivning och höjdställning



Finns med elmotor



Finns med bensinmotor



Mönsterskyddade bandsågshjul med fläktverkan som kyler bandet och kastar ut sågspånet ur bandkåporna.

Robust bladstyrning som du bara ser på betydligt större och dyrare sågverk.

Stora bandhjul med en diameter på 50 cm.

Du kan såga timmer som är upp till 75 cm i diameter.

Rejåla ställbara fötter för ojämnt underlag.

Enkelt rälsmontage och till största delen förmonterat såghuvud.

4,8 meters såglängd. Enkelt att förlänga med sektioner på 1,14 m.

Se alla tillbehör till bandsågverk på sid 30-35!



### Ingår vid köp av B751 bandsågverk

- ✓ 1 bandsågblad
- ✓ Ställbara fötter
- ✓ Ställbar bladstyrning
- ✓ 2 stockhållare
- ✓ Vattenkylning
- ✓ 2 stockstöd
- ✓ Blade Align bladjusteringsverktyg

### Tekniska data: B751 bandsågverk

#### Kapacitet

**Max. stockdiameter:** 751 mm

**Max. blockbredd:** 600 mm

**Effektiv såglängd (standard):** 4800 mm

**Max. planktjocklek:** 220 mm (8 3/4 tum)

**Min. tjocklek på sista brädan:** 25 mm (1 tum)

#### Bandhjul

**Bandhjulsdiameter:**

500 mm

Underhållsfria hjullager. Integrerad fläkt för kylning och effektivt spånutblås.

#### Bandsågblad

**Bandlängd:** 3843 mm

**Bandbredd:** 30-41 mm

**Hastighet sågblad:** 30 m/s

#### Motoralternativ

**Bensin:** Bensinmotor på 15 hk.

Bensinvarianten har en påkostad centrifugal-koppling som underlättar pådraget av motorn vid sågning.

**El:** Högeffektiv elmotor på 4,6 kW.

#### Mått

**Längd:** 5800 mm

**Bredd:** 1967 mm

**Höjd:** 1900 mm

**Vikt:** 423 kg



Det är en speciell känsla att ha ett fint gårdssågverk som står och väntar på en. Troligen kommer det till användning mycket mer än du tror från början."

**Jonas Höglund,**  
R&D Manager

8200-000-0025

B751 med elmotor 4,6 kW

8200-000-0012

B751 med 15 hk bensinmotor (Loncin) inkl. elstart



**Osäker på vilket sågverk som passar dig bäst? Se modelljämförelse av våra kedjesågverk och bandsågverk på s. 36-37**

**Vi har tagit fasta på de bästa funktionerna hos beprövade bandsågsmodeller och kompletterat med vår egen erfarenhet av stocksågning.**



## Marknadens bästa timmerfräs

Både B751/B751 PRO och B1001 är förberedda för Timmerfräs. Det finns extra fästpunkter för stockstöden för att lätt kunna vända stocken åt två håll för fräsning av över- och undersida. Ingen omställning krävs för timmer upp till 8 tum, då alla profilknivar får plats samtidigt i den 400 mm breda kuttern. Det är en patenterad lösning som underlättar timringen genom att fräsningarna alltid är linjerade mot sidorna, även om stockens bredd varierar. Fräsens stabila konstruktion gör den hyvlade ytan mycket fin. Fräshuvudet är skjutbart i sidled, så i två moment kan du fräsa bredare än 400 mm. Den minsta modellen, till B751, klarar att plan- och rikthvyla balkar som är 600x600 mm.

**Läs mer om LM410 på sid. 41**



Patenterad stockhantering. Stockhållare och två stockstöd ingår. De fixerar stocken med stor kraft utan att skada virket. Låser lika bra vid första snitten som när du sågar den sista tunna brädan.

### Genomtänkt in i minsta detalj

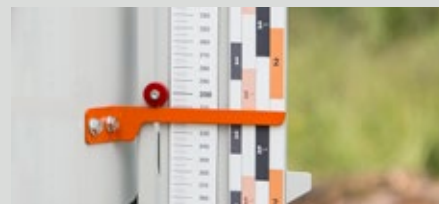

En unik Last Cut-indikator på skalan kommer ihåg ditt senaste sågsnitt och blir en tydlig referens inför nästa. Ökar produktionen.



Bandhjulen har fläktvingar som kyler sågbladet och blåser ut allt spån, så det hålls rent och snyggt under kåporna.



Patenterad stockhållare håller stocken med stor kraft. Kan användas med en hand.

# LOGOSOL B751 PRO bandsågverk

## Extremt stabil timmersåg med stor möjlighet till uppgradering & anpassning

Logosol B751 PRO är ett mycket populärt bandsågverk som är extremt stabilt och ger dig stora möjligheter att skräddarsy din bandsågsupplevelse. Den robusta stockbädden ger dig tillgång till en mängd intressanta tillbehör och uppgraderingar.



Max stockdiameter 75 cm



Max blockbredd 60 cm



Finns med bensinmotor



Finns med elmotor



Finns med Cut Set



Finns med Easy Set



Finns med Easy Set / Pro Set



Finns med Pro Feed



Finns med trailerkit

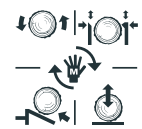

Finns med stockhanteringspaket

### Tekniska data: B751 PRO bandsågverk

#### Kapacitet

**Max. stockdiameter:**

751 mm

**Max. blockbredd:**

600 mm

**Effektiv såglängd**

**(standard):** 4800 mm

**Max. planktjocklek:**

220 mm (8 3/4 tum)

**Min. tjocklek på sista**

**brädan:** 25 mm (1 tum)

#### Bandhjul

**Bandhjulsdiameter:**

500 mm

Underhållsfria hjullager.

Integrerad fläkt för kylning och effektivt spånutblås.

#### Bandsågblad

**Bandlängd:** 3843 mm

**Bandbredd:** 33 eller

34 mm

**Hastighet sågblad:**

30 m/s

#### Motoralternativ

**Bensin:** 18 hk med elstart. Bensinvarianten har en påkostad

centrifugalkoppling som underlättar pådraget av motorn vid sågning. **El:** Högeffektiv elmotor på 8 kW. Med den effekten kan B751 Pro tävla med betydligt större och dyrare bandsågverk!

#### Mått

**Längd:** 5839 mm

**Bredd:** 1967 mm

**Höjd:** 1920 mm

**Vikt:** 464 kg



Delvis förmonterat såghuvud och enkelt rälsmontage.

Kraftiga motoralternativ. Bensinmotor på 18 hk eller elmotor på 8 kW.

Mönsterskyddade bandsågshjul med fläktverkan som kylvlar bandet och kastar ut sågspånet ur bandkåporna.

Stabil och säker bladstyrning som du bara ser på betydligt större och dyrare sågverk. Kullagrad och glappfri.

Rejåla sväng- och ställbara fötter för ojämnt underlag ingår.

Förberett för montering av trailersats.

Kraftig räls med rörkonstruktion som håller sig spikrak även under de största stockarna.

### Ingår vid köp av B751 PRO

- ✓ Cut Set eller Easy Set
- ✓ 1 bandsågblad
- ✓ Ställbara fötter
- ✓ Ställbar bladstyrning
- ✓ Vattenkylning
- ✓ 2 stockhållare
- ✓ 2 korta stockstöd
- ✓ 2 långa stockstöd
- ✓ Blade Align bladjusteringsverktyg

## B751 PRO – med alla möjligheter att uppgradera allteftersom

- ✓ Alla tillbehör till B1001 finns även till B751 Pro, t.ex. Trailerkit och Pro Feed.
- ✓ Kraftig stockbädd av vridstyva stålrör.
- ✓ Hanterar i standardutförande riktigt stora stockar, nästan 5 meter långa. Enkelt att förlänga.
- ✓ Extremt stabil timmersåg som är enkel och bekväm att använda.
- ✓ Snabb och exakt inställning av sågsnittet, såghuvudet justeras med fasta steg.
- ✓ Last Cut-indikator som kommer ihåg ditt senaste sågsnitt och blir en referens inför nästa.
- ✓ Bandhjulerna med integrerade kylfläktar kastar ut spånet långt från sågplatsen.
- ✓ Förutom de effektiva integrerade kylfläktarna som kylvlar bladet finns även en kompletterande vattenkylning som kan slås på vid behov.

Såglängd 4,8 meter. Behöver du såga längre stockar kan sågverket förlängas hur långt som helst.

Se alla tillbehör till bandsågverk på sid 30-35!

8200-000-0058	B751 PRO, Cut Set, 8 kW elmotor
8200-000-0051	B751 PRO, Cut Set, med 18 hk bensinmotor (Briggs & Stratton) och elstart
8200-000-0059	B751 PRO, Easy Set, 8 kW elmotor
8200-000-0052	B751 PRO, Easy Set, med 18 hk bensinmotor (Briggs & Stratton) och elstart



Med samma möjligheter som  
vårt större bandsågverk B1001  
men till ett lägre pris!

- ✓ Superstarka bandsågshjul med fläktvingar som blåser undan spån samt håller rent och kyler banden.
- ✓ Såghuvudet justeras med kraftiga kedjor i exakta steg. Säkerställer identiska mått genom hela stocken.
- ✓ Justerbar och lyxig bladstyrning som alla vill ha för ett grymt bra resultat.
- ✓ Uppskattad Last Cut-indikator på skalan som kommer ihåg ditt senaste sågsnitt och blir en referens inför nästa.
- ✓ Skräddarsy ditt sågverk efter dina behov och projekt. Förläng, uppgradera och maximera!
- ✓ Timmerfräs finns att köpa till – fräs timmerblock eller hyvla breda balkar.

## Välj funktioner och anpassa ditt sågverk efter dina behov

### 1. VÄLJ MOTORALTERNATIV



Till B751 Pro rekommenderar antingen vårt bensinalternativ på 15 eller 18 hk eller vårt elektriska alternativ på hela 8 kW. Elmotorerna är högeffektiva och ger nära dubbla märkeffekten under sågningen. I hästkrafter räknat runt 20 hk. Med 8 kW elmotordrift kan B751 Pro tävla med betydligt större och dyrare sågverk.

### 2. VÄLJ HÖJDINSTÄLLNING

#### Cut Set (manuell sågsnittinställning)

Marknadens bästa manuella vev med millimeterskala ger dig en exakt inställning av såghuvudet.



- ELLER -

#### Easy Set (motordriven sågsnittinställning)

Förenkla höjdinställningen och slipp veva för hand med Easy Set!



#### VÄLJ OM DU VILL LÄGGA TILL:

#### Pro Set - automatisk datamåttställare (intelligent styrning av Easy Set)

Pro Set är mer än bara ett tillbehör – det omvandlar ditt sågverk till en högpresterande, smartare och ännu mer produktiv maskin. Du får exakt och enkel kontroll över såghuvudets positionering, vilket inte bara gör ditt arbete snabbare utan också mycket mer effektivt.

De som har använt Pro Set är eniga: det är en revolutionerande uppgradering som höjer både kvalitet och funktionalitet till en ännu högre nivå.

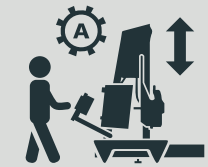

Läs mer om  
Cut Set, Easy Set,  
Pro Set och Pro Feed  
på sid. 30-31!

### 3. VÄLJ FLER FUNKTIONER

#### Pro Feed - smart styrenhet för att köra sågvagnen fram och tillbaka

Från en styrenhet i änden på sågverket kan man köra sågvagnen fram och tillbaka på rälsen med ställbar hastighet.



# Den nya generationens stockbandsåg med kraft och kapacitet

Logosol B1001 är en extremt stabil stockbandsåg som ger dig yrkesmässig kapacitet. Den kraftiga sågrälsen är utformad för att med god marginal klara vikten av de enorma stockar som sågverket kan hantera. Sågverket är svensktillverkat och har en revolutionerande design. Hela 100 cm grova stockar kan hanteras på sågverket. Med en unik inställning av såghuvudet sågar du enkelt fram de mått du vill ha på brädan, lika exakt varje gång.

Max stockdiameter 100 cm

Max blockbredd 85 cm

Finns med bensenmotor

Finns med elmotor

Finns med Cut Set

Finns med Easy Set

Finns med Easy Set / Pro Set

Finns med Pro Feed

Finns med trailerkit

Finns med stockhanteringspaket

Finns med hydraulikpaket



Delvis förmonterat såghuvud och enkelt rälsmontage.

Kraftiga motoralternativ. Bensinmotor på 23 hk eller elmotor på 12 kW.

Mönsterskyddade bandsågshjul med fläktverkan som kyler bandet och kastar ut sågspånet ur bandkåporna.

Förberett för montering av trailersats.

Stabil och säker bladstyrning som du bara ser på betydligt större och dyrare sågverk. Kullagrad och glappfri.

Kraftig räls med rörkonstruktion som håller sig spikrak även under de största stockarna.

Såglängd 4,8 meter. Behöver du såga längre stockar kan sågverket förlängas hur långt som helst.

Rejåla sväng- och ställbara fötter för ojämnt underlag ingår.

Smarta val för en sågverksupplevelse anpassas för dina behov

- ✓ Robust och solitt. En stabil konstruktion som ger dig ett fantastiskt sågresultat.
- ✓ Last Cut-indikator på skalan kommer ihåg ditt senaste sågsnitt och blir en tydlig referens inför nästa.
- ✓ Två stockhållare fixerar stocken med stor kraft utan att skada virket. Patentsökta med rejåla handtag och robust design. Låser lika bra vid första snitten som när du sågar den sista tunna brädan.
- ✓ Utvecklad från grunden där integrerade funktioner ger en ren design och enkel användning.
- ✓ De patentsökta bandhjulen i lättmetall är kombinerade fläktshjul som kyler sågbladet och fungerar som luftbroms. De blåser dessutom bort spån från arbetsplatsen och håller rent och snyggt inne i såghuvudet. Stor fördel vid bladbyte och service.
- ✓ Sågverket har flera patenterade lösningar och designskydd.

## Tekniska data: B1001 bandsågverk

### Kapacitet

**Max. stockdiameter:** 1001 mm  
**Max. blockbredd:** 850 mm  
**Effektiv såglängd (standard):** 4850 mm  
**Max. planktjocklek:** 220 mm (8 3/4 tum)  
**Min. tjocklek på sista brädan:** 25 mm (1 tum)

### Bandhjul

**Bandhjulsdiameter:** 500

mm. Underhållsfria hjul-lager. Integrerad fläkt för kylning och effektivt spånutblås.

### Bandsågblad

**Bandlängd:** 4310 mm  
**Bandbredd:** 30-41 mm  
**Hastighet sågblad:** 30 m/s

### Motoralternativ

**Bensin:** Bensinmotor på 23 hk. Bensinvarianten har en påkostad

centrifugalkoppling som underlättar pådraget av motorn vid sågning. **El:** Högeffektiv elmotor på hela 12 kW med automatisk Y/D-start.

### Mått vid standardlängd

**Längd:** 5860 mm  
**Bredd:** 2338 mm  
**Höjd:** 2300 mm  
**Vikt:** 630 kg

## Ingår vid köp av B1001

- ✓ Cut Set eller Easy Set
- ✓ 1 bandsågblad
- ✓ Ställbara fötter
- ✓ Ställbar bladstyrning
- ✓ Vattenkylning
- ✓ 2 stockhållare
- ✓ 2 korta stockstöd
- ✓ 2 långa stockstöd
- ✓ Blade Align bladjusteringsverktyg

8300-000-0031	B1001, Cut Set, 12 kW elmotor
8300-000-0012	B1001, Cut Set, med 23 hk bensinmotor (Briggs & Stratton) och elstart
8300-000-0050	B1001, Easy Set, 12 kW elmotor
8300-000-0059	B1001, Easy Set, med 23 hk bensinmotor (Briggs & Stratton) och elstart



**B1001 med trailerkit ger dig ett mobilt sågverk för övergrova stockar. Att ha sågverket på hjul underlättar även uppställning och förvaring av maskinen. Stockupplaget ska vara ca 60 cm högt för att rulla in stockarna i jämn nivå. Lastanordningar och stockhantering finns som tillbehör.**

- ✓ Superstarka bandsågshjul med fläktvingar som blåser undan spån samt håller rent och kyler banden.
- ✓ Såghuvudet justeras med kraftiga kedjor i exakta steg. Säkerställer identiska mått genom hela stocken.
- ✓ Justerbar och lyxig bladstyrning som alla vill ha för ett grymt bra resultat.
- ✓ Uppskattad Last Cut-indikator på skalan som kommer ihåg ditt senaste sågsnitt och blir en referens inför nästa.
- ✓ Skräddarsy ditt sågverk efter dina behov och projekt. Förläng, uppgradera och maximera!
- ✓ Timmerfräs finns att köpa till – fräs timmerblock eller hyvla breda balkar.

## Välj funktioner och anpassa ditt sågverk efter dina behov

### 1. VÄLJ MOTORALTERNATIV



Till B1001 finns det bensinalternativ på 23 hk och ett elektriskt alternativ på 12 kW. Bensinmotorn är Briggs & Strattons proffsmotor till 23 hk. Elmotorn är högeffektiv och ger nära dubbla angivna effekten under sågningen om så behövs.

### 2. VÄLJ HÖJDINSTÄLLNING

#### Cut Set (manuell sågsnittinställning)

Marknadens bästa manuella vev med millimeterskala ger dig en exakt inställning av såghuvudet.

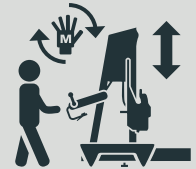

– ELLER –

#### Easy Set (motordriven sågsnittinställning)

Förenkla höjdinställningen och slipp veva för hand med Easy Set!



### VÄLJ OM DU VILL LÄGGA TILL:

#### Pro Set - automatisk datamåttställare (intelligent styrning av Easy Set)

Pro Set är mer än bara ett tillbehör – det omvandlar ditt sågverk till en högpresterande, smartare och ännu mer produktiv maskin. Du får exakt och enkel kontroll över såghuvudets positionering, vilket inte bara gör ditt arbete snabbare utan också mycket mer effektivt.

De som har använt Pro Set är eniga: det är en revolutionerande uppgradering som höjer både kvalitet och funktionalitet till en ännu högre nivå.



Läs mer om Cut Set, Easy Set, Pro Set och Pro Feed på sid. 30-31!

### 3. VÄLJ FLER FUNKTIONER

#### Pro Feed - smart styrenhet för att köra sågvagnen fram och tillbaka

Från en styrenhet i änden på sågverket kan man köra sågvagnen fram och tillbaka på rälsen med ställbar hastighet.



# LOGOSOL B1001 HYDRAULIC bandsågverk

## Världens bästa hydrauliska bandsågverk! Kvalité i varje detalj

Logosols helhydrauliska sågverk B1001 Hydraulic är ett fantastiskt sågverk där du som operatör styr sågprocessen från manöverenheten. Du får en effektiv och bekväm sågupplevelse. Med endast ett handgrepp kan du lyfta stocken från marken och rotera stocken i rätt läge utan ansträngning. Det är en härlig känsla att med enkla grepp hantera upp till 2000 kilo. Ett klokt val för dig som vill ha ett bandsågverk i absoluta toppklass som är en njutning att såga med!

### Ingår vid köp av B1001 Hydraulic

- ✓ Cut Set eller Easy Set
- ✓ 2 stockstöd
- ✓ 1 stockhållare
- ✓ 2 topplyftar
- ✓ 1 stockroterare
- ✓ 1 förlängning
- ✓ 4 par stödben
- ✓ 1 bandsågblad
- ✓ Ställbara fötter
- ✓ Ställbar bladstyrning
- ✓ Vattenkylning
- ✓ Blade Align bladjusteringsverktyg

Funktioner på manöverenheten:

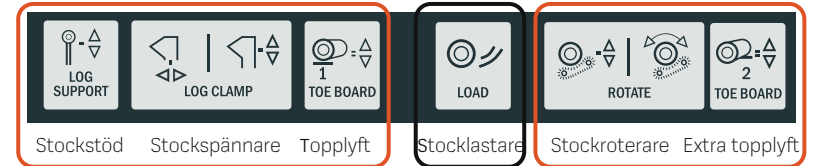

Stockstöd

Stockspännare

Topplyft

Stocklastare

Stockroterare

Extra topplyft

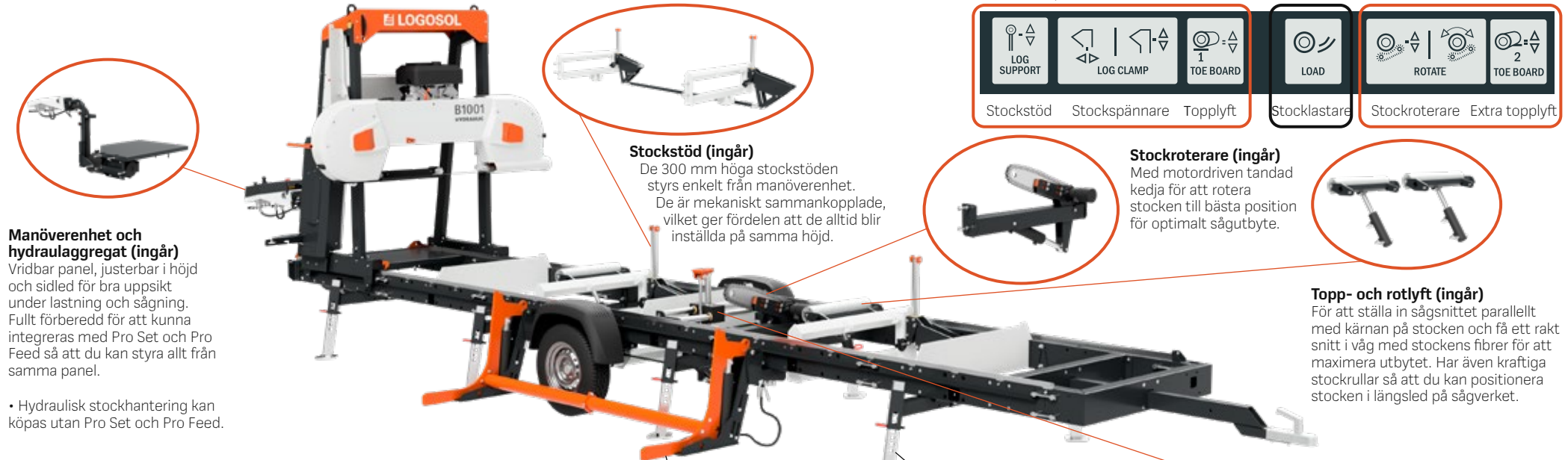

### Manöverenhet och hydraulaggregat (ingår)

Vridbar panel, justerbar i höjd och sidled för bra uppsikt under lastning och sågning. Fullt förberedd för att kunna integreras med Pro Set och Pro Feed så att du kan styra allt från samma panel.

• Hydraulisk stockhantering kan köpas utan Pro Set och Pro Feed.

### Stockstöd (ingår)

De 300 mm höga stockstöden styrs enkelt från manöverenhet. De är mekaniskt sammankopplade, vilket ger fördelen att de alltid blir inställda på samma höjd.

### Stockroterare (ingår)

Med motordriven tandad kedja för att rotera stocken till bästa position för optimalt sågutbyte.

### Topp- och rotlyft (ingår)

För att ställa in sågsnittet parallellt med kärnan på stocken och få ett rakt snitt i våg med stockens fibrer för att maximera utbytet. Har även kraftiga stockrullar så att du kan positionera stocken i längsled på sågverket.

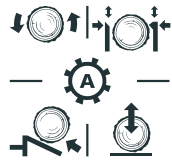

Hydraulikpaket

Läs mer om Easy Set / Pro Set och Pro Feed på sidorna 30-31!

8300-000-0054	B1001 Hydraulic, Cut Set, 12 kW elmotor
8300-000-0051	B1001 Hydraulic, Cut Set, 23 hk (Briggs & Stratton) bensinmotor med elstart
8300-000-0056	B1001 Hydraulic, Easy Set, 12 kW elmotor
8300-000-0057	B1001 Hydraulic, Easy Set, 23 hk (Briggs & Stratton) bensinmotor med elstart
8310-001-0205	Stocklastare

### Stocklastare (tillval)

Två grova armar som lyfter stocken från marken upp på sågbädden.

### Trailerkit med stödben (tillval)

Gör ditt hydrauliska sågverk mobilt.

### Stockspännare (ingår)

Hydrauliskt styrd arm som trycker in stocken mot stockstödet. Den kan även vända stocken eller blocket.

- ✓ Svensktillverkat bandsågverk av svenskt stål med kvalitet i varje detalj. Material och komponentval som du normalt bara finner på industriella maskiner.
- ✓ Med industriell kvalitet på komponenter och tåliga material blir underhållet minimalt och sågverket kommer till glädje och nytta i generationer.
- ✓ Du kan lasta, positionera, låsa och rotera stocken helt med hjälp av hydrauliken.
- ✓ Dirigera sågningen från manöverenheten och undvik alla tunga kroppsmoment.
- ✓ Systemets manöverenhet är designad för bästa arbetsposition och god sikt vid sågandet genom att den är justerbar i höjd och sidled.
- ✓ Du kan köpa ett komplett sågverk med hydraulik eller köpa hydrauliken i efterhand.



Användarvänlig design med integrerade funktioner. Ett stabilt och snyggt sågverk!

Hydrauliken är dimensionerad för grova stockar upp till 2 ton, dvs. lika stora stockar som bandsågverket klarar.

**Tekniska data: B1001 Hydraulic bandsågverk**

**Manöverpanel**  
 Manuellt styrda ventiler (4–8 funktioner)  
 Elversion: Kraftenhet med 3 kW elmotor, 4 l oljetank och oljepump på 9,6 L/min (3,15 cm³/varv). Anslutning CEE 16 A (på/av-knapp).  
 Bensinversion: Honda GX200 6 hp, hydraulisk tank 5 l, max. tryck 175 bar, max. flöde 12 l / min.  
 Manöverpanelen kan höjas, sänkas och vridas för bättre synbarhet. Kan låsas för transport. Kompatibel med Pro Set och Pro Feed. Arbetsplattform [680 x 950 mm] som skyddar kraftenheten.

**Topplyft**  
 Stockhylla HD (rörkonstruktion)  
**Stockrulle:** Ø 100 mm  
**Max. lyfthöjd:** 70 mm

**Stockhållare**  
 Dubbla horisontella gejder, profil 2 x 40 mm  
**Min. klämvidd:** 20 mm  
**Max. klämvidd:** 700 mm  
**Vertikal slaglängd:** 300 mm  
**Lager:** Dubbla bussningar och dammtätningar för alla linjära rörelser på stockhållaren  
**Manövrering:** En dubbelverkande hydraulcylinder med 300 mm slaglängd, kopplad till en 40 mm stång för vertikal rörelse.  
 En dubbelverkande hydraulcylinder med 200 mm slaglängd, kopplad till länkage för horisontell rörelse.

**Stockstöd**  
**Antal:** 2 stöd  
**Funktion:** Mekaniskt kopplade stockstöd som

automatiskt intar samma vertikala position.  
**Slaglängd:** 305 mm.  
**Material:** 40 mm profil i rostfritt stål och länkage bestående av 8 mm laserskurna plåtar.  
 Lagerhus i stål.  
**Lager:** Dubbla uppsättningar bussningar och dammtätningar på varje stockstöd.  
**Manövrering:** En dubbelverkande hydraulcylinder med 150 mm slaglängd, kopplad till länkage.

**Stockvändare**  
 Robust hydraulcylinder för höjning/sänkning  
 Hydraulmotor för kedjedrivning

**Stocklastare**  
**Lyftkapacitet:** 2 000 kg

**Max. stockdiameter:** 1 000 mm  
**Min. stocklängd:** 2 100 mm

**Kapacitet**  
**Max. stockdiameter:** 1001 mm  
**Max. blockbredd:** 850 mm  
**Effektiv såglängd (standard):** 6000 mm  
**Min. tjocklek på sista brädan:** 25 mm (1 tum)

**Bandsågblad**  
**Bredd:** 30–41 mm  
**Hastighet sågblad:** 30 m/s

**Bandhjul**  
**Bandhjulsdiameter:** 500 mm  
 Underhållsfria hjullager  
 Integrerad fläkt för kylning och effektivt spånutblås.



# LOGOSOL B1651 bandsågverk

## Logosol B1651 är ett extremt stabilt bandsågverk med enorm kapacitet

Logosol B1651 är ett extremt stabilt bandsågverk med enorm kapacitet. Passar dig som effektivt vill såga slabs (breda träskivor med naturlig kant) upp till 1500 mm breda. Den kraftiga sågrälsen är utformad för att med god marginal klara vikten av de enorma stockar som sågverket kan hantera. En unik egenskap är att du sågar både enorma stockar och klentimmer på samma effektiva och exakta sätt vilket gör användbarheten mycket bred. Om man jämför med sågverk i liknande storlek och prisklass är det stor skillnad på både funktionen och den robusta konstruktionen. B1651 är stabilare, smartare och lättare att använda.

Pro Set, den automatiska datamåttställaren är en intelligent styrning av Easy Set. En fantastisk hjälp för att programmera de snitt du vill göra.

Pro Feed, framdrift av såghuvudet. Från en styrenhet i änden på sågverket kan du köra såghuvudet fram och tillbaka på rälsen med ställbar hastighet.



Smart och snygg vattenkylning med magnetventil som aktiveras automatiskt när sågmotorn startas på elvarianten och när fjärrmatningen startas på bensinmotorerna.

Stabil och säker bladstyrning som du bara ser på betydligt större och dyrare sågverk. Kullagrad och glappfri.

Smart bladstyrning där fasta sidan är flyttbar för klentimmer under 1000 mm.



Max stockdiameter 165 cm



Max blockbredd 150 cm



Finns med bensinmotor



Finns med elmotor

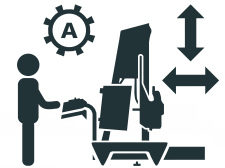

Easy Set / Pro Set och Pro Feed som standard

### Tekniska data: B1651 bandsågverk

#### Kapacitet

**Max. stockdiameter:** 1651 mm

**Max. blockbredd:** 1500 mm

**Effektiv såglängd (standard):** 4380 mm

**Max. planktjocklek:** 220 mm (8 3/4 tum)

**Min. tjocklek på sista brädan:** 25 mm (1 tum)

#### Bandhjul

**Bandhjulsdiameter:**

500 mm. Underhållsfria hjullager. Integrerad fläkt för kylning och effektivt spånutblås.

#### Bandsågblad

**Bandlängd:** 5610 mm

**Bandbredd:** 30-41 mm

**Hastighet sågblad:** 30 m/s

#### Motoralternativ

**Bensin:** Bensinmotor på 27 hk. Bensinvarianten har en påkostad centrifugalk-

oppling som underlättar pådraget av motorn vid sågning.

**EI:** Högeffektiv elmotor på hela 12 kW med automatisk Y/D-start.

#### Mått vid standardlängd

**Längd:** 6232-6857 mm

**Bredd:** 2715 mm

**Höjd:** 2850 mm

**Vikt:** 1300 kg

För mindre stockar använder du stockspännare med rejäla handtag och robust design för att fixera stocken med stor kraft utan att skada virket.

Stockhållare och stöd riktigt bra vid sågning av normalt timmer.

### Ingår vid köp av B1651

- ✓ Easy Set
- ✓ Pro Set
- ✓ Pro Feed
- ✓ 1 hårdmetall bandsågblad
- ✓ Ställbara fötter
- ✓ Smart bladstyrning
- ✓ Vattenkylning
- ✓ 2 stockhållare
- ✓ 2 stockstöd
- ✓ 4 stålkil
- ✓ Blade Align bladjusteringsverktyg

För de allra största stockarna använder du de fyra rejäla stålkillarna för att låsa fast stocken.

Effektiva kilor för säker låsning av stora stockar.

8500-000-0010	B1651, Easy Set, Pro Set, Pro Feed, med elmotor 12 kW 400 V
8500-000-0020	B1651, Easy Set, Pro Set, Pro Feed, med bensin 27 hk (Loncin) och elstart

- ✓ Såga stockar som är upp till 1651 mm breda. Perfekt för produktion av breda skivor med naturlig kant, så kallade slabs.
- ✓ Tack vare den flyttbara fasta bladstyrning och infästning för stockstöden är sågverket också byggt för sågning av klenare virke. Detta är unikt för sågverk i denna storlek.
- ✓ Extremt stabil konstruktion med förstärkta stockhyllor och en förstärkt vridstyv gavel.
- ✓ Extra lager i boggien ger en mycket stabil hjulgång.
- ✓ Easy Set motoriserad höjdjustering samt Pro Set, automatisk datamåttställare för intelligent styrning, en fantastisk hjälp för att programmera de snitt du vill göra.
- ✓ Designat och tillverkat i Sverige. Är liksom Logosols andra bandsågar oerhört robust, smart och snyggt
- ✓ Verktygslåda i änden på sågverket fungerar även som trappsteg för enklare åtkomst till vattenpåfyllning.
- ✓ Integrerad kabelhantering.
- ✓ Styr sågverket från änden på sågverket.
- ✓ Matningen har två motorer, en på varje sida av såghuvudet med varsin matningskedja. Den manövreras vid änden av stockbädden.

**Extraförstärkt stockbädd som enkelt kan förlängas**  
B1651 har förstärkta stockhyllor, förstärkt rälskonstruktion, extra fötter under stockhyllorna och vridstyv gavel.



### Pro Set, den automatiska datamåttställaren är en intelligent styrning av Easy Set

En fantastisk hjälp för att programmera de snitt du vill göra. Ett extremt bra styrsystem som är på en helt annan nivå än liknande lösningar i branschen.

- Du kan se all information på en display och enkelt styra såghuvudets exakta position genom enkla knapptryckningar.
- Programmera vilka snitt du vill göra, antingen enskilda tjocklekar eller en serie av tjocklekar på brädorna.
- Pro Set hjälper dig att räkna ut hur många brädor och plankor du kan få

ut från stocken och vilken ordning som ger maximalt utbyte.

- Pro Set ett idealiskt val för dig som söker hög kvalitet och enkelhet vid sågning.
- På skalan finns dessutom en Last Cut-indikator som kommer ihåg ditt senaste sågsnitt och blir en referens inför nästa. För sågaren blir det enklare att producera virke i exakt rätt mått varje gång. Du arbetar snabbt och bekvämt och får ett perfekt sågresultat.



### Pro Feed, framdrift av såghuvudet

Från en styrenhet i änden på sågverket kan du köra såghuvudet fram och tillbaka på rälsen med ställbar hastighet. Pulpeten är vikbar för optimal översikt när du sågar. Du slipper gå med sågvagnen i oljud och spån och matningshastigheten blir jämn och optimerad för bästa resultat. Mycket ergonomisk design och enkel att använda.

Matningen kombineras med Pro Set där du även kan ställa sågsnittet från pulpeten (höja-sänka såghuvudet) antingen manuellt eller genom att ställa in olika "recept" hur du vill såga kommande snitt. Matningen sker med kedja och finns för både 12V och 400V (bensinsåg / elsåg).



## Välj höjdställning till ditt bandsågverk och upptäck möjligheterna att anpassa det med styrsystem och frammatning efter dina behov!

Logosols bandsågar har smarta styrsystem för olika moment. Du väljer antingen Cut Set eller Easy Set för inställningen av sågsnittet (höjden på såghuvudet) och du kan även köpa till Pro Set som är en intelligent styrning av Easy Set. Om du har Pro Set har du också möjlighet att köpa till Pro Feed som matar såghuvudet fram och tillbaka genom stocken.

Skräddarsy ditt sågverk efter dina behov och känn dig trygg med att du alltid har möjlighet att uppgradera när det behövs. Vi gör det enkelt för dig att välja den rätta lösningen som passar perfekt för dina nuvarande behov, men som också kan utvecklas i takt med dina byggprojekt och framtida drömmar.



**Världens bästa band-  
sågverk blir ännu bättre  
med smarta tillbehör!**

### Steg 1: Välj bandsågverk med antingen manuell eller motordriven sågsnittsinställning

#### Cut Set (manuell sågsnittsinställning)

Marknadens bästa manuella vev med millimeterskala ger dig en exakt inställning av såghuvudet.

- ✓ Skalan och mekaniken ger dig möjlighet att ställa in höjden i millimetersteg vilket ger absolut precision.
- ✓ Läs enkelt av måtten på tydliga skalor och anpassa visaren för optimal betraktningvinkel, vilket gör avläsningen på skalorna enkel.
- ✓ På höjdskalen finns en Last Cut-indikator som kommer ihåg ditt senaste sågsnitt och blir en tydlig referens inför nästa. Du arbetar snabbt och bekvämt och får ett perfekt sågresultat.



#### Möjlighet att uppgradera

- ✓ Det går bra att uppgradera från Cut Set till Easy Set i efterhand, du byter då ut den manuella veven mot en motordriven. När man köper Easy Set är styrsystemet förberett för att bygga på med Pro Set och därefter Pro Feed, automatisk fjärrmatning och allt ryms i samma box monterad på sidan av sågverket.

#### Easy Set (motordriven sågsnittsinställning)

Förenkla höjdställningen och slipp veva för hand med Easy Set!

- ✓ Med Easy Set är det enkelt att höja och sänka såghuvudet med en enkel knapptryckning.
- ✓ Efter justering av såghuvudet avläses läget på skalan och finjustering görs med hjälp av ett vred intill. Detta gör att du enkelt kan positionera sågbladet exakt där du vill.
- ✓ På skalan finns dessutom en Last Cut-indikator som kommer ihåg ditt senaste sågsnitt och blir en referens inför nästa. För sågaren blir det enklare att producera virke i exakt rätt mått varje gång.



#### Möjlighet att uppgradera

- ✓ När man köper Easy Set är styrsystemet förberett för att bygga på med Pro Set och därefter Pro Feed, automatisk fjärrmatning och allt ryms i samma box monterad på sidan av sågverket.

#### Följande bandsågverk är utrustade med **Cut Set**:

8200-000-0058	B751 PRO Cut Set, 8 kW el	8300-000-0031	B1001 Cut Set, 12 kW el
8200-000-0051	B751 PRO Cut Set, 18 hk bensen	8300-000-0012	B1001 Cut Set, 23 hk bensen
8300-000-0051	B1001 Hydraulic Cut Set, 23 hk bensen	8300-000-0054	B1001 Hydraulic Cut Set, 12 kW el

#### Följande bandsågverk är utrustade med **Easy Set**:

8200-000-0059	B751 PRO Easy Set, 8 kW el	8300-000-0050	B1001 Easy Set, 12 kW el
8200-000-0049	B751 PRO Easy Set, 18 hk bensen	8300-000-0059	B1001 Easy Set, 23 hk bensen
8300-000-0057	B1001 Hydraulic Easy Set, 23 hk bensen	8300-000-0056	B1001 Hydraulic Easy Set, 12 kW el
8500-000-0020	B1651 Easy Set, 27 hk bensen	8500-000-0010	B1651 Easy Set, 12 kW el

## Sammanfattning uppgradering av styrsystem och frammatning



### Steg 2: Uppgradera med Pro Set (automatisk sågsnittinställning)

#### Pro Set - automatisk datamåttställare (intelligent styrning av Easy Set)

Pro Set är mer än bara ett tillbehör – det är en transformationsmodul som gör ditt sågverk till en högpresterande, smartare och ännu mer produktiv maskin. Du får exakt och enkel kontroll över såghuvudets positionering, vilket inte bara gör ditt arbete snabbare utan också mycket mer effektivt.

De som har använt Pro Set är eniga: det är en revolutionerande uppgradering som höjer både kvalitet och funktionalitet till en ännu högre nivå.

- ✓ Programmera vilka snitt du vill göra, antingen enskilda tjocklekar eller en serie av tjocklekar på brädorna.
- ✓ Du kan se all information på en display och enkelt styra såghuvudets exakta position genom enkla knapptryckningar.



#### Möjlighet att uppgradera

- ✓ Det går bra att uppgradera Pro Set med Pro Feed automatisk fjärrmatning och allt ryms i samma box monterad på sidan av sågverket.
- ✓ Exakt sågpositionering. Pro Set positionerar såghuvudet exakt och justerar automatiskt för snittets tjocklek.
- ✓ Robust och långlivad design: Specialdesignad för att klara upp till 6 miljoner knapptryckningar.
- ✓ Inkluderar flera sågningsalternativ, effektiv planering med brädlister, specialiserade program och inbyggd självdiagnostik.

8250-000-0050 Pro Set för B751 Pro & B1001 el

8250-000-0055 Pro Set för B751 Pro & B1001 bensen

### Steg 3: Uppgradera med Pro Feed (automatisk fjärrmatning)

#### Pro Feed - smart styrenhet för att köra sågvagnen fram och tillbaka

Från en styrenhet i änden på sågverket kan man köra sågvagnen fram och tillbaka på rälsen med ställbar hastighet.

- ✓ Pulpeten är vikbar för optimal översikt när du sågar.
- ✓ Du slipper gå med sågvagnen i oljud och sågspån och matningshastigheten blir jämn och optimerad för bästa resultat.
- ✓ Mycket ergonomisk design och enkel att använda.
- ✓ Matningen kombineras med Pro Set där du även kan ställa sågsnittet från pulpeten (höja-sänka såghuvudet) antingen manuellt eller genom att ställa in olika "recept" hur du vill såga kommande snitt.
- ✓ Matningen sker med kedja och finns för både 12V och 400V (bensinsåg / elsåg).



8250-000-0070 Pro Feed för B751 Pro, B1001, B1001 Hydraulic el

8250-000-0072 Pro Feed för B751 Pro, B1001, B1001 Hydraulic bensen



PASSAR B751 PRO, B1001



PASSAR B1001



PASSAR B1001

### Stockhanteringspaket – manuell stockhantering för större stockar

Spara tid och kraft med smarta hjälpmedel! Komplet paket för stockhantering. Innehåller stocklastare/roterare, 2 st lastramper, 2 st XL stockhantering, ombyggnadssats, tipperskydd och 3 st XL stödben.

8200-555-0015	B751 PRO, Stockhanteringspaket
8300-555-0015	B1001, Stockhanteringspaket

### Hydrauliskt uppgraderingspaket med trailerkit för B1001

Uppgradera din sågverksupplöselse med vårt omfattande uppgraderingspaket, utformat för att ta ditt sågande till nästa nivå.

Paketet innehåller: Hydraulikpaket för elektrisk bandsåg, trailerkit med stödben, förlängning, 1,15 m, förläggning för tipperskydd och extra stödbenssats.

8310-555-0300	Hydraulikpaket för bensindriven bandsåg inkl. manöverenhet och hydraulaggregat, 2 st stockstöd, 1 st stockhållare, 2 st topplyftar och 1 st stockroterare
8310-555-0200	Hydraulikpaket för elektrisk bandsåg inkl. manöverenhet och hydraulaggregat, 2 st stockstöd, 1 st stockhållare, 2 st topplyftar och 1 st stockroterare

### Stocklastare, B1001

Två grova armar som lyfter stocken från marken upp på sågbädden. Med hjälp av två hydrauliska cylindrar hävs stocken upp. Armarna är sammankopplade med en stång som gör att dom lyfts parallellt. Du måste ha hydraulikpaketet för att stocklastaren ska fungera.

Lyftkapacitet: 2 000 kg  
Max. stockdiameter: 1 000 mm  
Min. stocklängd: 2 100 mm

8310-001-0205	Stocklastare, B1001
---------------	---------------------



PASSAR B751 PRO, B1001

### XL stödben

Stabila ben för permanent uppställning av sågverket. Används tillsammans med stocklastarpaketet om trailerkit inte är monterat. Ombyggnadssats, tipperskydd, behöver köpas till.

8210-001-0080	B751 PRO, XL stödben, 3 st
8310-001-0060	B1001, XL stödben, 3 st



PASSAR B751 PRO, B1001

### Stocklastare/roterare

En smart kran med vinch gör att du med enkelhet lastar och vänder riktigt stora stockar på sågverket. Viks enkelt undan under sågning. Trailerkit eller XL stödben rekommenderas. Ombyggnadssats, tipperskydd, behöver köpas till.

8210-001-0090	B751 PRO, Stocklastare/roterare
8310-001-0070	B1001, Stocklastare/roterare



PASSAR B751 PRO, B1001, B1651

### XL stockhantering

Extra kraftiga stockhållare och stockanhåll som håller även de största stockarna på plats. Trailerkit eller XL stödben rekommenderas.

8210-001-0100	B751 PRO, XL stockhantering, 2 st
8310-001-0080	B1001/B1651, XL stockhantering, 2 st



PASSAR B751 PRO, B1001

### Lastramper

Smidiga lastramper med halkskydd gör stocklastningen enklare än någonsin.

8310-001-0090	Lastramper, 2 st
---------------	------------------

### Ombyggnadssats, tipperskydd

För Stocklastare/Roterare och XL Stödben.

8310-001-0110	Ombyggnadssats, tipperskydd
---------------	-----------------------------

# **BANDSÅGVERK** tillbehör

## Förlängningar

Sågrälsförlängning. Förläng ditt sågverk, såga längre stockar.



8410-001-0005	B751, 1140 mm
8210-001-0060	B751 PRO, 1156 mm
8310-001-0005	B1001, 1156 mm

## Hydraulisk topplyft

Handhydraulisk topplyft för snabb justering av stockens toppände.



8210-001-0070	B751/B751 PRO
8310-001-0030	B1001



## Förlängning, B1651

Sågrälsförlängning. Förläng ditt sågverk, såga längre stockar. B1651 kan förlängas i en sektion om 1,15 m. Paketet innehåller en sektion med förlängning, 2 stockhyllor, förlängning elkabel, kabelkedja och matningskedjor.

8310-001-0010	B1651, 1156 mm, för elmotor
8310-001-0012	B1651, 1156 mm, för bensinmotor



## Extra par stålkilar, B1651

För de allra största stockarna använder du rejäla stålkilarna för att låsa fast stocken. Paketet innehåller två stålkilar med låsvred.

8310-001-0015	Stålkilar, B1651, ett par
---------------	---------------------------

## Skyddsöverdrag

Snyggt och praktiskt skyddsöverdrag i kraftig PVC-duk för ditt sågverk. Passar B751, B751 PRO och B1001.

9031-011-0004	Skyddsöverdrag B751/B751 PRO
9031-011-0005	Skyddsöverdrag B1001

## Extra stockhållarepaket

Kraftig stockhållare som håller stocken i ett fast grepp. Inklusive hålplåt och stockhållare.

8210-555-0010	B751/B751 PRO
8210-555-0005	B1001
8210-001-0020	Endast stockhållare



**PASSAR B751 PRO, B1001**

## Trailerkit med stödben

Gör ditt sågverk mobilt. Passar till B751 PRO och B1001.

- ✓ Smart tvåläges dragstång. Dragstången är utfälld vid transport och inskjuten vid sågning. Detta gör att du kan röra dig fritt runt sågverket utan att snubbla över dragstången.
- ✓ Rälsen är självbärande.
- ✓ Snabbkoppling för stänkskärmar.
- ✓ Snabbkoppling för låsning av såghuvud och vagn vid transport.

8410-001-0036	B751 PRO, Trailerkit med stödben
8310-001-0036	B1001, Trailerkit med stödben



**Nyhet!**

## Pre-Cutter för bandsågverk

Förläng sågbladets livslängd, skydda dem genom att avlägsna orenheter från stockens yta före kapning. Detta enkla men geniala verktyg sparar både tid och pengar och håller dina sågtänder vassa längre.

8210-001-0110	Pre-Cutter för B751/B751 PRO
8210-001-0111	Pre-Cutter för B1001

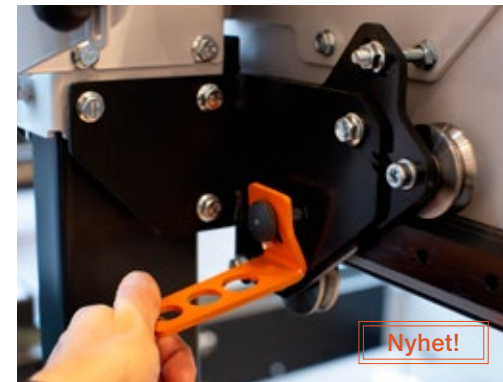

**Nyhet!**

## Förlängningshandtag till bladstyrning

Förlängningshandtaget hängs över knappen som låser den rörliga bladstyrningen och hålls kvar av fjädern i knappen. Handtaget gör det enklare att se och manövrera bladstyrningen.

03-03927	Förlängningshandtag till bladstyrning
----------	---------------------------------------

## BANDSÅGVERK tillbehör



### Manuell topplyft

För snabb och smidig justering av stockens toppände. För timmer upp till 50 cm. Med inbyggd vändhake. Passar till B751 och B751 PRO.

8410-001-0010 | B751/B751 PRO



### Stockstöd höga med vändrulle

Ny design på de längre stockstöden gör dem mycket starka. Rullarna på toppen av stöden gör det också enklare att vända stockarna. Finns till B751, B751 PRO och B1001. Säljes styckvis.

01-01089 | Stockstöd höga med vändrulle

### Extra par stockstöd

Korta och långa stockstöd. Finns till B751, B751 PRO och B1001. 1 par.

8210-001-0030 | Korta stockstöd, 1 par

8210-001-0015 | Långa stockstöd, 1 par



### Log Lock

Log Lock är självjusterande stocklås och anpassar sig smidigt till stockens diameter. Det låser fast stocken stadigt medan du enkelt kan hantera vändningen med din stockvändare. Passar alla våra bandsågar.

01-00928 | Log Lock



### Blade Align

Bladjusteringsverktyget Blade Align underlättar justering och inställning av vinkeln på bandsågbladet. Du kan enkelt finjustera bandhjulerna för att säkerställa att bladet är helt parallellt med stockbädden eller rälsen. Passar alla våra bandsågar.

8400-300-6000 | Blade Align



### Blade Guard

Även kallad såga i sågstödet-stopparen! Smart tillbehör som passar alla våra bandsågar!

8210-001-0098 | Blade Guard

## BANDSÅGVERK sliputrustning

# Sågbladen blir som nya!



Sylvassa sågblad är helt avgörande för ett perfekt sågresultat!

9999-000-1505 | Logosol Grindlux



**Logosol Grindlux** slipar dina bandsågblad helt automatiskt. En matararm matar fram bladet och en klämma som fästs på bladet stänger av maskinen när den slipat ett varv. Tandvinkel, tanddjup och avverkning är ställbara.



### Servicekit till B751/B1001

Kilrem (eldrift eller bensindrift), kilrem bandhjul och bladstyrningshjul.



### Servicekit till Vanguard

Oljefilter, luftfilter och tänd stift för 18/23 hp motor.

8200-555-1002 | Servicekit, eldriven

8200-555-1001 | Servicekit, bensindriven

8200-555-1003 | Servicekit, Vanguard

### Tips! Så behåller du skärpan

- ✓ Låt tandskyddet sitta kvar, ända tills bandsågsbladet sitter på sågen. Sågbladets tandsida får aldrig komma i kontakt med marken eller andra hårda material.
- ✓ Kyl med vatten när du sågar.
- ✓ Anpassa matningstrycket så att sågbladet aldrig tar i bakkantstyrningen.
- ✓ Släpp på bladspänningen när du inte sågar, eller om du tar paus längre än en timme.
- ✓ Smörj sågbladen med universaloljan, **9999-000-5105**, när de inte används, se sidan 36.

## **BANDSÅGVERK** skärutrustning

# Logosols hårdtestade och ultimata bandsågblad

**M**ontera proffsblad i din bandsåg och märk skillnaden! Efter 30 års erfarenhet av att såga virke har vi efter omfattande testsågning valt ut tre olika bandsågsblad. De är alla optimerade för högproduktiv sågning av virke i olika träslag och har olika egenskaper för att passa våra kunders varierande behov. Rätt sågblad ger dig en fantastisk sågupplevelse. Vi gör det lätt för dig att välja rätt.

Passar de flesta modeller – beställ proffsblad!

- ✓ Specialutformade tänder.
- ✓ Stark och flexibel stålqualität.
- ✓ Passar till högproduktiv sågning.
- ✓ Säljs i 5-pack. (Premium i 1-pack)
- ✓ Tillverkat i Sverige.



### VAD ÄR EN DRIFTSTIMME?

En driftstimme är den tid bladet faktiskt sågar. Med en såghastighet på t.ex 0,1 m/sek betyder det 360 löpmeter per driftstimme. Ett blad som klarar tre driftstimmar sågar alltså ca 1000 löpmeter på denna tid.

## Bahco Sandcut Solid

Ett bra bandsågblad till

**riktigt bra pris.** Vårt billigaste bandsågsblad har fortfarande en fantastisk kvalitet. Det är faktiskt vad många andra skulle kalla ett premiumblad. Vi rekommenderar detta för sågning av mindre mängder virke. Säljs i 5-pack.



## Bahco Sandcut Bimetall HSS

Fler sågtimmar innan slipning

Ett utmärkt bandsågsblad för dig som sågar mycket och vill slipa sällan. För en fantastisk sågupplevelse och ett perfekt resultat! Säljs i 5-pack.



## Bahco Carbide Hårdmetall

Högproduktivt och slipfritt

Ett proffsblad för dig med höga krav på perfekt virkesproduktion och minimal skötsel. Detta sågblad har hårdmetallstål i sågtänderna och håller skärpan extremt länge. Du behöver aldrig slipa bladet vilket gör att du kan ägna tid åt det roligaste som finns – att såga sitt eget virke! Säljes styckesvis.



### Bahco Sandcut Solid Bandsågblad

Art.nr	Passar sågverk	Mått
9007-033-3843	B751/B751 PRO	3843x33x1.1 mm
9007-033-4310	B1001/B1001 Hydraulic	4310x33x1.1 mm
9004-033-2760	BS350	2760x33x1.1 mm
9007-033-3570	Lennartsfors	3570x33x1.1 mm
9007-033-3660	LM40/ML26/LM29/MN26	3660x33x1.1 mm
9007-033-4000	LT10/LT15/LT20/LT40	4000x33x1.1 mm
9007-033-4246	LM Pro/HD36	4246x33x1.1 mm

### Bahco Sandcut Bimetall HSS Bandsågblad

Art.nr	Passar sågverk	Mått
9007-034-3843	B751/B751 PRO	3843x34x1.1 mm
9007-034-4310	B1001/B1001 Hydraulic	4310x34x1.1 mm
9003-034-2760	BS350	2760x34x1.1 mm
9007-034-3570	Lennartsfors	3570x34x1.1 mm
9007-034-3660	LM40/ML26/LM29/MN26	3660x34x1.1 mm
9007-034-4000	LT10/LT15/LT20/LT40	4000x34x1.1 mm
9007-034-4246	LM Pro/HD36	4246x34x1.1 mm

### Bahco Carbide Hårdmetall Bandsågblad

Art.nr	Passar sågverk	Mått
9004-134-3843	B751/B751 PRO	3843x34x1.1 mm
9004-134-4310	B1001/B1001 Hydraulic	4310x34x1.1 mm
9004-134-3660	LM40/ML26/LM29/MN26	3660x34x1.1 mm
9004-134-4000	LT10/LT15/LT20/LT40	4000x34x1.1 mm
9004-134-4246	LM Pro/HD36	4246x34x1.1 mm

**Snabba leveranser! Vi har många sågblad på lager för att säkra en snabb leverans!**



### Bladspänningsmätare

Snabb och exakt mätning av bandsågsbladets spänning.

8030-001-0059 | Bladspänningsmätare

## Hitta din skärutrustning

När du vet exakt vad du ska ha kan du använda sökfunktionen "Hitta din skärutrustning" i e-butiken på logosol.se.

**Sökfunktionerna som förenklar!**



### Steg 1: välj utrustning

Sågsvärd och sågkedjor, bandsågsblad eller hyvelskärstål?

### Steg 2: välj fabrikat och mått

Välj fabrikat eller typ och mått för din utrustning.

### Steg 3: beställ din utrustning

Ring oss eller handla direkt i e-butiken. Vi garanterar snabb leverans!

# SAĞVERK smörjmedel

## Smörjmedel du kan lita på!

**M**ed rätt smörjmedel på rätt plats blir underhållet lättare och din Logosol-maskin fungerar bättre. Våra utvalda blandningar ger längre hållbarhet på skärutrustningen när du sågar. Dessutom minskas friktion och slitage på rörliga delar, plastdetaljer och glidytor.

### Kedjeolja

Logosols egen blandning av kedjeolja med extra stor vidhäftning. Oljan hänger med runt svärdet betydligt bättre än alla andra oljor vi provat!



0718-000-1001	Kedjeolja 1 l
0718-000-1010	Kedjeolja 10 l

### Klisterolja

Ge svärdet och kedjan en bra start varje gång du byter dem! Fungerar även för hyvlarnas kedjetransmissioner, matarvalsarnas fjädrar samt gångjärn och cykelkedjor.



**Bra för svärd och kedjor!**

9999-000-5100	Klisterolja
---------------	-------------

### Super Flo

Om du smörjer bandsågbladet med Super Flo i smutsig miljö så hålls bladet rent och bandsågen går tystare. Även bra på alla rörliga delar på alla maskiner.



9999-000-5115	Super Flo
---------------	-----------

### Silikonspray

För rengöring och skydd av alla lackade ytor. Även för sågverkets alla plastdetaljer och för besvärliga trefaskontakter.



9999-000-5110	Silikonspray
---------------	--------------

### Universalolja, spray

För rengöring och rostskydd av all metall, och som fuktskydd av elsystem. Används på sågblad, skärstål, hyvlarnas gjutjärnsbord och andra oskyddade delar vid förvaring.



9999-000-5105	Universalolja, spray
---------------	----------------------



# SAĞVERK modelljämförelse

**D**römmar du om att såga riktigt fint virke i alla tänkbara dimensioner? Oavsett om du sågar med kedja eller band kan du alltid välja Logosol, en komplett leverantör inom sågverk och maskiner för lönsam träförädling. I vårt sortiment finns allt från enklare kedjesågverk till högeffektiva bandsågverk.

## Kedjesågverk



Logosols sortiment av kedjesågverk är världens mest sålda och nöjda kunder finns över hela världen. Sågverken har samma grundkonstruktion och håller för riktigt tunga stockar.



**F2 kedjesågverk**

**F2+ kedjesågverk**

Vikt	4 m: 50 kg, 5 m: 62,5 kg, 6 m: 75 kg	4 m: 65 kg, 5 m: 77,5 kg, 6 m: 90 kg
Längd	4, 5 eller 6 m	4, 5 eller 6 m
Bredd	0,7 m	0,92 m
Effektiv såglängd	3,7, 4,7 eller 5,7 m	3,7, 4,7 eller 5,7 m
Förlängning	Sektioner om 1 m eller 0,5 m i varje ände.	Sektioner om 1 m eller 0,5 m i varje ände.
Stockdiameter	Upp till 50 cm	Upp till 70 cm
Avstånd stockhyllor	1 eller 2 m	1 eller 2 m
Avtagbar sågbalk	Nej	Ja
Förstärkningsbalk	Nej	Ja
Montering	Lätt att montera isär för förvaring och transport.	Lätt att montera isär för förvaring och transport. Sågbalken kan lossas och fraktas med bibehållen inställning.
Motoralternativ	Motorsåg (MS391, MS661), elsåg (ES5, ES8), timmerfräs (LM230)	Motorsåg (MS661, MS881), elsåg (ES5, ES8), timmerfräs (LM230)
Ingår i köpet	2 stockhållare XL, F2-sågslåde, unika självslåsande stocklyftar	2 stockhållare XL, F2-sågslåde, unika självslåsande stocklyftar
Tillbehör	Förlängningar, framdrivningar, stockstöd och toppsstyrning mm.	Förlängningar, framdrivningar, stockstöd och toppsstyrning mm.

### Fördelar Logosol kedjesågverk

- ✓ Enkel uppställning. Sågar lika bra ute i skogen som hemma på gården.
- ✓ Imponerande måttnoggrannhet. Sågmått i exakta steg ger ditt virke rätt dimensioner.
- ✓ Smidiga lyftvinschar med stockhyllor som tillsammans håller för ett ton.
- ✓ Välj elsåg eller bensinsåg, båda alternativen kan kompletteras med timmerfräs.
- ✓ Lätt att flytta, förvara och underhålla. Slitstark smutsavvisande yta. Rostar aldrig.
- ✓ Möjlighet att uppgradera sågverket när du behöver mer kapacitet.
- ✓ Alltid bra arbetsställning. Stocken kommer upp till bekväm nivå tack vare de inbyggda stocklyftarna.
- ✓ Stort utbud av kedjor och svärd, enkelt att beställa och snabba leveranser.

## Bandsågverk

Bandsågverken i Logosols sortiment håller hög kvalitet och står sig mycket bra i konkurrensen mot andra bandsågar på marknaden. Vi ger 2 års garanti och 60 dagars öppet köp.

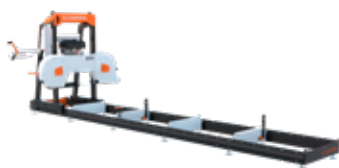

**B751 bandsågverk**



**B751 PRO bandsågverk**



**B1001 bandsågverk**



**B1651 bandsågverk**

Vikt	423 kg	464 kg	630 kg	900 kg
Längd	5,8 m	5,84 m	5,86 m	6,23-6,86 m
Bredd	1,967 m	1,967 m	2,34 m	2,72 m
Effektiv såglängd	4,8 m	4,8 m	4,85 m	4,38 m
Förlängning	Kan förlängas i i sektioner om 1,14 m	Kan förlängas i i sektioner om 1,15 m	Kan förlängas i i sektioner om 1,15 m	Kan förlängas i en sektion om 1,15 m
Stockdiameter	Upp till 75,1 cm	Upp till 75,1 cm	Upp till 100,1 cm	Upp till 165,1 cm
Hjuldiameter	50 cm	50 cm	50 cm	50 cm
Blockbredd	Max 60 cm	Max 60 cm	Max 85 cm	Max 150 cm
Motoralternativ	Bensin, 15 hk. El 4,6 kW.	Bensin, 18 hk. El, 8 kW.	Bensin, 23 hk. El, 12 kW. Timmerfräs.	Bensin 27 hk, med Pro Set. El, 12 kW.
Ingår i köpet	1 bandsågblad, ställbara fötter, ställbar bladstyrning, 2 stockhållare, vattenkyllning, 2 stockstöd, Blade Align bladjusteringsverktyg	Cut Set eller Easy Set, 1 bandsågblad, ställbara fötter, ställbar bladstyrning, 2 stockhållare, vattenkyllning, 2 korta stockstöd, 2 långa stockstöd, Blade Align bladjusteringsverktyg	Cut Set eller Easy Set, 1 bandsågblad, ställbara fötter, ställbar bladstyrning, 2 stockhållare, vattenkyllning, 2 korta stockstöd, 2 långa stockstöd, Blade Align bladjusteringsverktyg	Easy Set, Pro Set, Pro Feed, 1 hårdmetall bandsågblad, ställbara fötter, smart bladstyrning, vattenkyllning, 2 stockhållare, 2 stockstöd, 4 stålkilar, Blade Align bladjusteringsverktyg
Tillbehör	Timmerfräs, skyddsöverdrag, extra stockhållare, förlängningar, manuell topplyft, extra par stockstöd, Blade Align, Log Lock, Blade Guard mm.	Timmerfräs, Easy Set, Pro Set, Pro Feed, trailerkit med stödben, stockhanteringspaket, skyddsöverdrag, extra stockhållare, förlängningar, hydraulisk topplyft, extra par stockstöd, Blade Align, Log Lock, Blade Guard.	Timmerfräs, Easy Set, Pro Set, Pro Feed, stocklastare, hydraulikpaket, trailerkit med stödben, stockhanteringspaket, skyddsöverdrag, extra stockhållare, förlängningar, hydraulisk topplyft, extra par stockstöd, Blade Align, Log Lock, Blade Guard	En extra förlängning, extra stockhållare XL, extra stålkilar

### Fördelar Logosol bandsågverk

- ✓ Hög kapacitet och stort sågutbyte. Möjlighet att uppgradera i takt med att din verksamhet växer.
- ✓ Snabb och exakt inställning av sågsnittet, såghuvudet justeras med exakta steg.
- ✓ Välj mellan elsåg eller bensinsåg. Kan även kompletteras med timmerfräs.
- ✓ Robust och genomtänkt. Den stabila konstruktionen ger dig ett fantastiskt sågresultat.
- ✓ Enkel uppställning. Levereras delvis förmonterad med utförlig manual. Ställbara fötter ingår.
- ✓ Du slipper gå i spån. Bandhjulen är kombinerade fläkthjul som både blåser ut spån från arbetsplatsen och håller rent och snyggt inne i såghuvudet.
- ✓ Exakt bladstyrning som du bara ser på betydligt större och dyrare sågverk.
- ✓ Stort utbud av bandsågblad, enkelt att beställa och snabba leveranser.



## Sågverket blir timmerhusfabrik

Med en timmerfräs kan du producera timmerblock på ditt sågverk. Tillverka block på beställning eller till egna timringsprojekt. Till våra timmerfräsar finns en mängd olika skärstål för att skapa alla möjliga former på det färdiga timmerblocket.

Vi har lång  
erfarenhet av  
timring

Gå på kurs  
och lär dig  
grunderna

Timringspaket  
för alla  
plånböcker



Många drömmer om ett timmerhus och marknaden för unika lösningar är stor. Erbjud dina kunder nyckelfärdiga stugor. Eller varför inte bygga ditt eget drömhushus? Gå en timringskurs hos Logosol och lär dig grunderna.



## Från stock till timmerblock med timmerfräsar från Logosol



I vårt sortiment hittar du Timmerfräsar och profilhyvlar för alla projekt. Från tillverkning av planktimmer till den lilla friggeboden upp till effektiv produktion av timmerblock för hustillverkning.

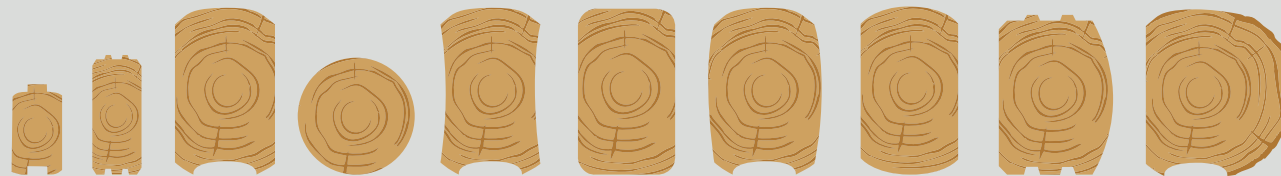

Oavsett vilken timmerprofil du vill använda i ditt projekt har vi maskiner och utrustning som hjälper dig att uppfylla dina drömmar.

# Timmerfräsning på kedjesågverk med LM230

**U**trusta ditt kedjesågverk med Logosol LM230 och producera mängder av olika timmerblock. Snabbt och enkelt fräser du både blockets översida och undersida. Stål för tillverkning av timmerblock finns från 3 till 6 tum. Finns med elektrisk motor och för drivning med motorsåg.

Finns med både elmotor och för drift med motorsåg (Stihl MS661).

Hyvla alla tänkbara profiler av upp till 6 tum (150 mm) breda ämnen.

Inbyggd sågslåde som passar alla tidigare modeller av kedjesågverken.

Passar alla tidigare modeller av Solosågen



Finns med bensinmotor



Finns med elmotor

## Tekniska data: LM230 timmerfräs

**Motor:** 4 kW elmotor eller motorsåg Stihl MS661  
**Kutter:** 210 mm bred med 4 spår för profil- eller planstål  
**Max. stålutstick:** 25 mm  
**Timmerprofilstål:** från 3 till 6 tum  
**Vikt:** 35 kg

7700-000-0230	LM230 för motorsåg, med vev-framdrift
7605-000-1230	LM230 4 kW, med vev-framdrift
7605-000-1235	LM230 4 kW, för auto./man. framdrift
7000-002-5237	Timmerstålsats, 3" (75 mm)
7000-002-5242	Timmerstålsats, 4" (100 mm)
7000-002-5212	Timmerstålsats, 5" (125 mm)
7000-002-5202	Timmerstålsats, 6" (150 mm)

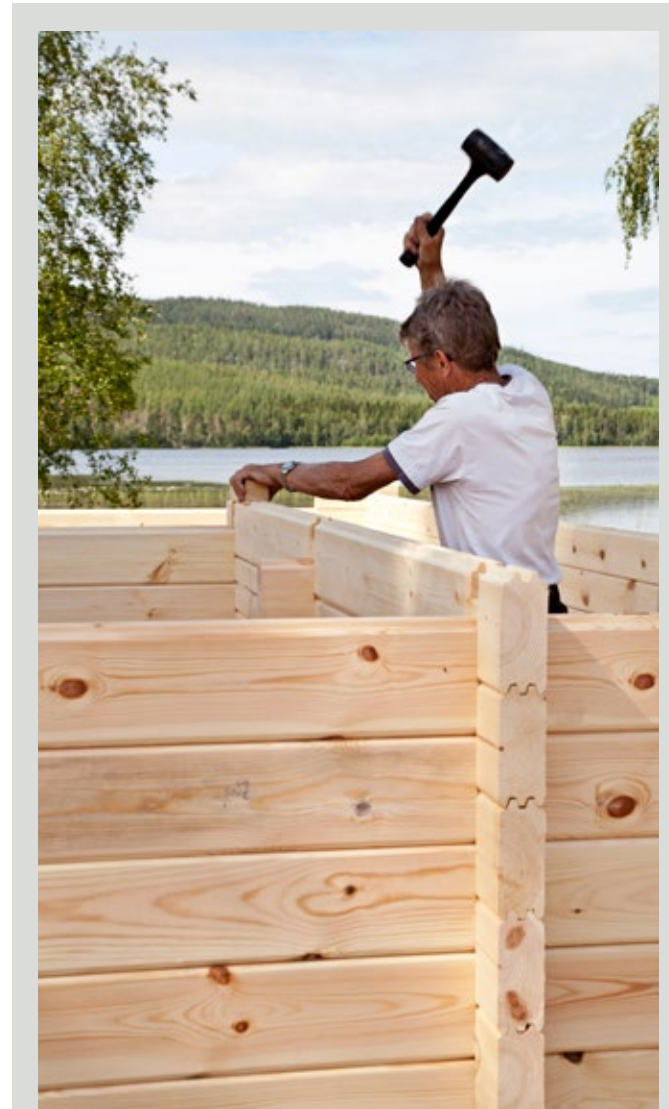

## En lönsam nisch

Många drömmer om ett timmerhus och marknaden för unika lösningar är stor. Erbjud dina kunder nyckelfärdiga stugor. Eller varför inte bygga ditt eget drömhus?

# Timmerfräsning på bandsågverk med LM410

**T**immerfräs LM410 fungerar även som rikt- och planhyvel för balkar i dimensioner upp till 800 x 800 mm. Finns både för bensinmotor och 3-fas el. Spårvidden är justerbar och passar de flesta fabrikat av stockbandsågar som Logosol, Norwood, Woodmizer och Lennartsfors.

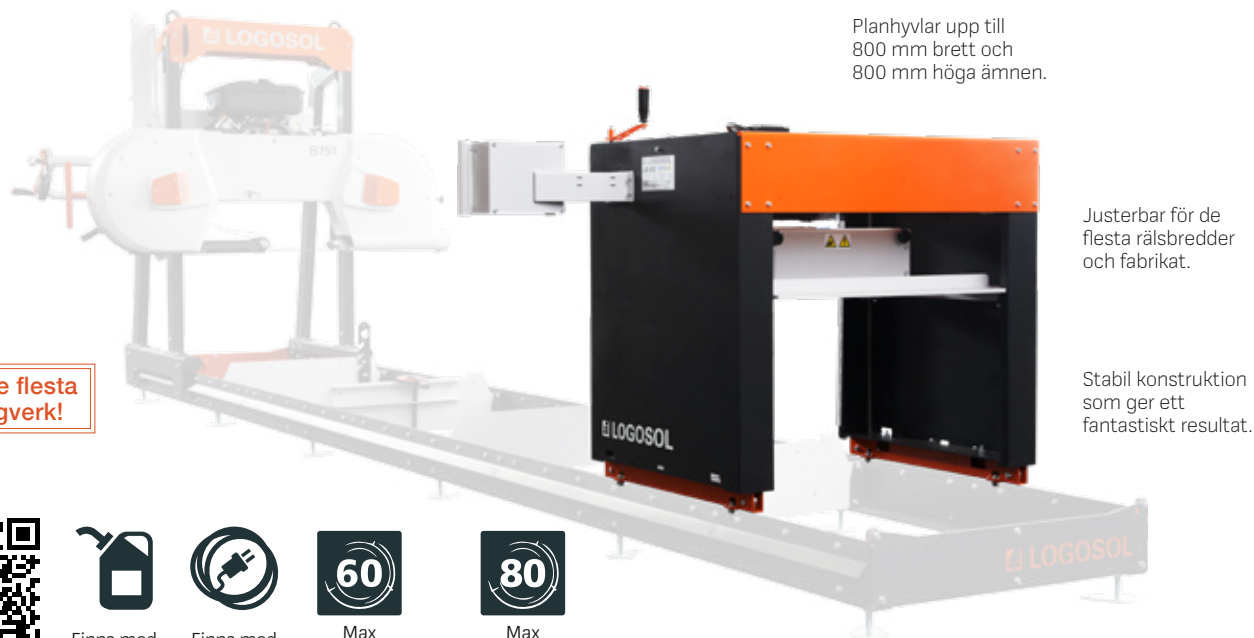

Planhyvlar upp till 800 mm brett och 800 mm höga ämnen.

Justerbar för de flesta rälsbredder och fabrikat.

Stabil konstruktion som ger ett fantastiskt resultat.

Passar de flesta bandsågverk!



Finns med bensinmotor



Finns med elmotor



Max  
hyvlingsbredd  
60 cm för LM410



Max  
hyvlingsbredd  
80 cm för LM410 XL

## Tekniska data: LM410 timmerfräs

**Längd:** 720 mm  
**Höjd:** 1000 mm  
**Bredd:** 1400 mm  
**Vikt:** 195 kg

**Max. hyvlingsbredd LM410:** 600 mm  
**Max. hyvlingshöjd LM410:** 600 mm  
**Max. hyvlingsbredd LM410 XL:** 800 mm

**Max. hyvlingshöjd LM410 XL:** 600 mm

### Kutter

**Diameter:** 72 mm  
**Bredd:** 410 mm  
**Varvtal:** 6000 v/min  
**Max. avverkning planhyvling:** 7 mm  
**Max. profilitstick:** 25 mm

**LM410 passar rälsbredder:** 825-960 mm

**LM410 XL passar rälsbredder:** 1014-1140 mm

8000-000-0615	LM410 4 kW, passar B751/B751 PRO m. fl.
8000-000-0625	LM410 9 hp, passar B751/B751 PRO m. fl.
8033-000-0005	LM410 XL 4 kW, passar B1001 m. fl.
8033-000-0025	LM410 XL 9 hp, passar B1001 m. fl.
8020-007-5202	Timmerstålsats, 6" (150 mm)
8020-007-5232	Timmerstålsats, 8" (200 mm)
8020-007-5252	Timmerstålsats, D-log 6-8"



Timmer med rundad utsida (D-log)

### Paketet innehåller:

Timmerstålsats, D-log 6-8" (150-200 mm), inkl. kilar.

Du kan hyvla material till färdiga timmerstugor med unika detaljlösningar.

**Sälj färdiga stugor!**

8020-007-5252	Timmerstålsats, D-log 6-8" (150-200 mm), inkl. kilar.
---------------	---



# WIDE SLABBER



## BIG MILL:

Favoritvirket är ek och alm. Plommon är det finaste trä jag någonsin sågat.

Alexander Wikström

**Det ultimata systemet för storstocksågning**

**Klarar extremt grova stockar med stor precision**

**Bekväm och säker sågning med exakta sågmått**

## Logosol Big Mill

Riktigt stora träd kan man träffa på både ute i skogen, i äldre parker och trädgårdar. När träden tas ned saknas ofta rätt verktyg för att kunna såga upp stockarna till värdefulla plankor. Övergrova stockar sågas lättast upp där de ligger och Logosol Big Mill är den ultimata lösningen. Paketet består av en sågrigg för stor motorsåg och sågbalkar som stabiliserar och ger högsta precision.



Nu kan du enkelt producera breda, okantade plankor av olika fina träslag. Du får unika slutprodukter med högt värde.



## Från övergrov stock till unika plankor med Logosol Big Mill



Fäst balkpaketet i stocken där du vill såga det första snittet. Lyft sedan på sågriggen, som glider lätt på sågbalkarna.



Sågriggen drivs framåt med en vev. Arbetet blir lättare och metoden ger ett stabilt och jämnt tryck genom stocken.



Efter varje sågsnitt sänks balkpaketet och sågriggen. Medföljande mallar gör det enkelt att ställa in måttet på nästa plank.



Stocken är nu uppsågad i värdefulla, unika plankor med exakta mått. Utrustningen klarar stockar upp till 180 cm i diameter.

## För de allra största stockarna

Övergrova stockar sågas lättast upp där de ligger. Logosol Big Mill är en komplett utrustning som ger dig unika möjligheter att ta hand om värdefulla jättestockar. Såga breda, okantade skivor av olika fina träslag. Systemet med dubbla sågbalkar stabiliserar och ger högsta precision. Du arbetar snabbt och säkert i en bekväm arbetsställning. Efter lite träning behöver du bara ett par minuter för att ställa om inför nästa sågsnitt. Sågverket klarar stocklängder upp till 2,7 meter och 180 cm i diameter. För längre stockar kan utrustningen förlängas.

- ✓ Såga värdefulla wide slabs. Du tjänar snabbt igen din investering.
- ✓ Nu kan du enkelt producera breda, okantade plankor av olika fina träslag.
- ✓ Klarar extremt grova stockar med stor precision.

Enkel inställning mellan sågsnitten.

Separat oljepump för smörjning i svärdstoppen innebär minimalt slitage på svärdet.

Vattenkyllning av kedjan gör att kedjan behåller skärpan längre.



Finns med bensinmotor



Finns med elmotor

Finns i tre varianter:



Max stock-diameter 110 cm



Max stock-diameter 135 cm



Max stock-diameter 180 cm

Säker och effektiv sågning med exakta sågmått.

Dubbla balkhållare ger stabilitet och stor måttnoggrannhet.

Bekväm framdrift med vev ger ett jämnt tryck och ett riktigt bra sågresultat.

Motorsåg säljs separat.

Svärdslängd upp till 84 tum (214 cm) ger en sågbredd på hela 180 cm. Längre svärd kan specialbeställas.

2,7 meter såglängd med möjlighet till förlängning.

Verktyg för kedjebyte och mallar för exakt inställning av olika planktjocklek ingår.

### Tekniska data: Logosol Big Mill

**Vikt:** 41 kg (sågrigg: 26 kg, balkpaket: 15 kg)

**Längd:** 2x3 meter som standard. Enkel att förlänga.

**Max. stockdiameter:** Upp till 180 cm med möjlighet att såga ännu grövre stockar.

**Svärdlängd:** 142, 166, 214 cm

**Max sågbredd:** 110, 135, 180 cm

**Rek. motorstyrka:**

Ca. 9 hk. Vi rekommenderar Stihl MS881. Kan även utrustas med Logosols elektriska sågaggregat ES8 WS.

5000-000-0002 Big Mill, 56" (142 cm), inkl. svärd och kedja

5000-000-0003 Big Mill, 66" (166 cm), inkl. svärd och kedja

5000-000-0004 Big Mill, 84" (214 cm), inkl. svärd och kedja

1124-011-3036 Stihl MS881

4920-000-0005 Logosol ES8 WS



Vi har utvecklat marknadens bästa system

för kedjesågning av jättestockar. Med Big Mill sågar du bekvämt och säkert, på plats där stocken ligger"

**Bengt-Olov Byström,**  
grundare av Logosol





**Logosol Big Mill är den ultimata lösningen för att såga övergrova stockar på plats. Du kan såga breda snitt som håller måttet på millimetern genom hela stocken.**

## Big Mill sågrigg

Sågriggen stabiliserar sågsvärdet. I toppen finns funktioner som kedjespänning, vattenkylning och separat oljepump för effektiv smörjning av kedjan. På motorsidan finns sågslåde med vev för bekväm och jämn framdrivning.



## Big Mill balkpaket

Med balkpaketet till Big Mill får du högsta precision med exakta mått i varje sågsnitt. Mycket enkel inställning mellan sågsnitten. Balkarna är 3 meter långa i standardutförandet men kan enkelt förlängas till önskad längd.



**Kan enkelt förlängas!**

## Vertikala stänger

till Big Mill sågslåde. Används när bakarna är riktigt tjocka eller när man vill klyva stocken i mårgen.



4920-001-0016 | Vertikala stänger, styckpris

## Svärdriktare

Ett långt svärd tenderar att hänga ner när det stöds i båda ändarna. Genom att dra isär svärdsdelen och motorsågsdelen i riggen riktas svärdet.



4920-001-0480 | Svärdriktare

## Balkstöd, tillbehör till långa balkar

Ett praktiskt hjälpmedel när du behöver ge stöd åt sågbalken. Bör användas när balken förlängs till längre än 3 meter samt alltid när man sågar med elsåg.

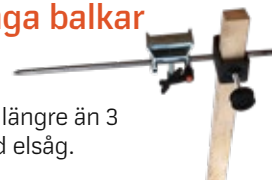

4920-001-0475 | Balkstöd till Big Mill



Se en film om hur man byter kedja och monterar systemet på en stock!



## Specialsvärd och kedjor för Big Mill

Logosol har mycket lång erfarenhet av kedjesågning. Vi har ett komplett sortiment av dubbeländade sågsvärd och klyvkedjor speciellt anpassade för sågning med Big Mill.

		Sågbredd
3010-056-0143	Sågsvärd 56" (142 cm)	110 cm
3671-000-0153	Sågkedja för 56" sågsvärd	
3010-066-0168	Sågsvärd 66" (167 cm)	135 cm
3671-000-0177	Sågkedja för 66" sågsvärd	
3010-084-0214	Sågsvärd 84" (214 cm)	180 cm
3671-000-0220	Sågkedja för 84" sågsvärd	

## Kraftfulla Stihl MS881 gör jobbet!

Till Logosol Big Mill rekommenderar vi Stihl MS881. Det är en av marknadens kraftigaste motorsågar, den har en motorstyrka på 8,6 hk och väger 9,9 kilo.

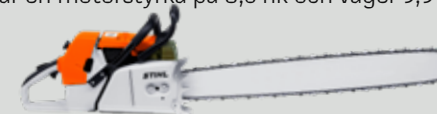

1124-011-3036 | Stihl MS881, säljs utan svärd och kedja

## Elsåg till Big Mill

Logosol ES8 WS är anpassad för Big Mill. Elsågen startar direkt när du trycker på knappen och är betydligt starkare och tystare än en bensinsåg.



4920-000-0005 | Logosol ES8 WS, säljs utan svärd och kedja

# MINISÅGVERK



**Ett komplett system för stocksågning**

**Stor frihet att såga där träden finns**

**Förvandlar din motorsåg till ett minisågverk**

## **Bra resultat direkt!**

Logosol Timberjig ingår i ett genomtänkt system som enkelt kan byggas ut och uppgraderas när du behöver. För en liten investering får du ett minisågverk som sågar med hög precision. Med utrustningen klarar du allt från mindre till övergrova stockar. Du får bra resultat direkt och du kommer snabbt igång med ditt sågprojekt!

Med Logosol Timberjig sågar du snabbt och exakt för en liten investering, på plats där du befinner dig och behöver den.



**TIMBERJIG:**

Som farfar har jag drabbats av sågvirus och bygger gärna till barnbarnen.

*Ralf Stehle*

## Från stock till bräda med Logosol Timberjig



Montera sågbalken och hållarna direkt på stocken. Fäst Logosol Timberjig i motorsågen. Nu är det dags att såga!



De första snitten sågas med balken som styrning. Exakta vinklar och fasta steg för bredd och tjocklek gör inställningen enkel.



När tre sidor av stocken är sågade kan du börja såga ut dina plank och brädor. Balken ger hög precision genom hela stocken.



Sågbalken och hållarna kan även tas bort. Du sågar med jiggen direkt på träblocket och brädtjockleken är steglöst inställbar.

# Original! Ett komplett system för att såga brädor med din motorsåg

Logosol Timberjig förvandlar din motorsåg till ett ultraportabelt minisågverk. Utrustningen är lätt att bära med sig och enkel att använda. Stabila balkhållare och sågmått i exakta steg underlättar arbetet och ger ditt virke rätt dimensioner. Du får bra resultat direkt med imponerande precision. Sågverket klarar stockar som är upp till 2,7 meter långa och 60 cm i diameter. Behöver du såga större stockar finns det möjlighet att bygga ut och förlänga. Med Timberjig minisågverk får du ett flexibelt system med alla funktioner som behövs när du vill såga ditt eget virke där träden finns. Utrustningen passar de flesta motorsågar. Använd din egen eller komplettera från Logosol. Vi rekommenderar Stihl MS391 eller MS661.

**Produktfilmer, manualer och handböcker hittar du på Logosols webbplats. Alla våra produkter kan beställas i e-butiken.**



Klarar stockar upp till 60 cm i diameter. Behöver du såga ännu grövre stockar är systemet utbyggbart upp till 135 cm stockdiameter. Se webbplatsen för mer information.

Motorsåg och skärutrustning säljs separat.

Passar de flesta motorsågar.

Vridstyv sågbalk av aluminium ger raka snitt varje gång.

Stabila balkhållare med exakta inställningar gör sågningen enkel.



Max stockdiameter 60 cm



Max blockdiameter 50 cm



Finns med bensinmotor

## Tekniska data: Logosol Timberjig med balkpaket

**Vikt:** 15 kg

**Längd:** 3 meter som standard. Enkelt att förlänga.

**Kapacitet:** 2-3 stockar per timme.

**Max. stockdiameter:** Upp till

60 cm med möjlighet att såga ännu grövre stockar.

**Rek. svärdlängd:** 40-63 cm

**Rek. motorstyrka:** Motorsågar med minst ca 3,3 kW (4,5 hk)

4900-000-4000

Logosol Timberjig med balkpaket



Många som använder Logosol Timberjig blir förvånade över hur bra den fungerar. Din motorsåg blir ett komplett minisågverk!"

**Mattias Byström,**  
styrelseordförande





**UTBYGGBART FÖR ÄNNU STÖRRE STOCKAR**  
 Logosol Timberjig är utbyggbar för att såga  
 enskilda stockar ända upp till 135 cm i diameter.  
 Se webbplatsen för mer information.



## Logosol Timberjig

Fästs i motorsågens två svärdsbultar. Timberjig kan användas utan balkpaketet, om du tillverkar en egen riktblock av trä för att såga det första sågsnittet. Vi rekommenderar dock att du använder balkpaketet när du sågar, för bästa resultat.

4900-000-1000

Logosol Timberjig



Kan enkelt  
förlängas!

## Balkpaket till Logosol Timberjig

Med balkpaketet till Logosol Timberjig får du hög precision med exakta mått i varje sågsnitt. Balkpaketet består av två balkhållare av stål samt tre 1-meter långa sågbalkar i aluminium. Det ger enkel transport och förvaring. **Rekommenderas!**

4900-000-4005

Logosol Timberjig balkpaket



## Många användningsområden

- ✓ Jaktorn i skogen
- ✓ Enkla bänkar och bord
- ✓ Snickerier i trädgården
- ✓ Friggebod eller bastu
- ✓ Snickeriämnen
- ✓ Panelbrädor



## Passar de flesta motorsågar

Vi kan förse dig med motorsåg, svärd och kedjor som är anpassade för stocksågning, men det går också bra att använda standardutrustningen om du redan har en motorsåg med två svärdsbultar. Vi rekommenderar Stihl MS391 eller MS661 när du sågar med Logosol Timberjig. **Läs mer om våra motorsågar på sid. 12.**

## Balkstöd, tillbehör till långa balkar

Bör användas när balken förlängs till längre än 3 meter. Passar till Timberjig och Big Mill.



9999-000-1026

Balkstöd

# Kapa virkespaket, tid och kostnader

## – perfekt vid tillverkning av fraktpallar och träemballager

**M**ed Logosols paketkap kapar du hela virkespaketet på en gång. Ställ bara in önskad längd och låt paketkapen göra jobbet – snabbt och effektivt med mycket hög noggrannhet. Paketkapen gör snittet linjärt vertikalt, en teknik som ger dig ökad kapacitet och flexibilitet. Maskinen uppskattas redan av många som kapar virkespaket. Det 150 cm långa svärdet har styrning i svärdsspetsen. Kedjan är en vanlig kapkedja som drivs av en kraftig elmotor. Paketkapen kräver inga stora utrymmen och rullar lätt på sina kraftiga hjul. Det medföljande måttbandet hjälper dig att mäta in ämneslängden. Många enkla paketkappar vrider ned svärdet genom virkespaketet. Vertikal sågning används i Logosols paketkap och i betydligt dyrare proffspaketkappar.



Samma svärd som till Big Mill Wide Slabber. Ett riktigt bra svärd från Cannon.

Kapa hela virkespaket till komponenter med en precision på +/- 2 millimeter.

Arm med sikte för positionering av sågsnittet.

Kullagrad svärdstoppstyrning gör att svärdet styrs i en exakt linje upp och ner.

Enkel att använda. Virkespaketet behöver inte ligga helt plant innan du kapar.



Max. effektuttag 10 kW.

Automatisk oljepump.

Stabil stålkonstruktion ger raka snitt.

Du ställer in svärd och vertikal vinkelinställning med vev.

Mobilt, effektivt vid både stora och små paket

PK1500 kapar paketstorlekar upp till 1450x1450 mm

Snabb sågning!  
Ca 1 minut per sågsnitt

Den nya svärdsstyrningen och det unika "double ended" svärdet, som är fäst i bägge ändar, gör kapningen ännu mer exakt.

Standardskärutrustning med 3/8"-delning ger låg driftskostnad.

Stora hjul som rullar lätt gör paketkappen enkel att flytta.

*Paketkappen levereras omonterad. Svärd och kedja säljes separat.*

### Tekniska data: PK1500 paketkap

#### Kapmått med 150 cm svärd

Bredd: Max. 1450 mm  
Höjd: Max. 1450 mm

#### Mått och vikt

Längd: 2600 mm  
Höjd: 1900 mm  
Bredd: 1100 mm  
Vikt: 145 kg

#### Skärutrustning

Kedjedelning: 3/8 tum  
Kedjehastighet: 22,5 m/sek.

#### Elsystem och motor

Motor: Märkeffekt 5 kW. Under kapning belastas motorn med 7 kW-8 kW och skyddas av temperaturgivare.

Elanslutning: CCA16A, 400 V

### Fördelar med vertikal sågning:

- ✓ Fin sågyta
- ✓ Klarar stora virkespaket
- ✓ Låg kostnad för skärutrustning

8530-000-1500	Logosol PK1500 G2 inkl sågsvärd 150 cm och sågkedja
3010-066-0168	Sågsvärd 66" (167 cm) sågbredd 150 cm
3671-000-0177	Sågkedja för 66" sågsvärd



**Effektiv paketkapning  
till oslagbart pris**



När du kapar skyddas elmotorn av temperaturgivare.



Svärdet, som har styrning i svärds-spetsen, kapar linjärt vertikalt.

## Exaktkapade virkespaket med Logosols paketkap



Ställ in och tryck på startknappen. Det långa svärdet kapar snabbt och exakt.



Mellan kapningarna flyttar du paketet med en vanlig pallyft.



Virkespaket med imponerande precision – färdiga för leverans!



**Bara fantasin sätter gränser för användningsområden, vi har kunder som har kapat isblock, pappersrullar och cellplast!**

## För perfekt torkat snickerivirke

**F**ör finsnickerier behövs torrt virke. Lister, möbler, golv eller fönster är exempel på när det är särskilt viktigt med torrheten. Helst ska det vara ner runt, eller till och med under, 10% och utan sprickbildning. Det kan vara svårt att åstadkomma med traditionell lufttorkning. Med en egen torkkammare får du perfekt torkat, värdefullt snickerivirke på några veckor.



Kraftfull fläktverkan för effektiv cirkulation i din torkkammare.



Integrerat luftintag.

Passar utmärkt tillsammans med Logosols torkkammare med toppventil för reglering av hur snabbt ångan släpps ut.

Jämnt och kontrollerat torkresultat.

### Tekniska data: WDU Virkestorkaggregat och WDC torkkammare

#### WDU

Effekt: 2,2 kW

Elanslutning: 230 V, 10 A

Höjd: 545 mm

Bredd: 315 mm

Djup utan motor: 125 mm

Djup med motor: 275 mm

Vikt: 8,7 kg

#### WDC, torkkammare

Höjd: 1,5 m

Längd: 3 m

Djup: 0,7 m

Virke som får plats: 2,6 m<sup>3</sup>

Vikt (WDU och torkkammare): ca 50 kg

## Effektivare och mer kontroll med WDU Virkestorkaggregat

Det uppgraderade torkaggregatet på 2 kW har betydligt kraftfullare fläktverkan för cirkulation i kammaren. Det nya aggregatet har även ett integrerat luftintag som suger in luft i torken med hjälp av undertrycket som bildas i luftströmmen. Den torra och kalla uteluften blandas med den uppvärmda, fuktiga luften i torkaggregatet innan det når virket i kammaren. Det gör att vi får ett jämnare och mer kontrollerat torkresultat.

Inlastningen är enkel tack vare den höga öppningen.

Idealisk för torkning vid plusgrader.

Perfekt torkat och värdefullt snickerivirke på några veckor.



Energisnål torkning och ett perfekt resultat. Färre sprickor och mindre skevheter jämfört med lufttorkat virke.

Torken väger bara runt 50 kg, den går bra att flytta om man är två.

6200-000-0000

WDU Virkestorkaggregat

6200-555-0000

WDU Virkestorkaggregat inkl. WDC torkkammare



**Vi rekommenderar torkkammaren till dig som:**

- ✓ Vill undvika att dina färdiga alster spricker eller slår sig.
- ✓ Har möjlighet att få tag i lite "udda" träslag som du vill snickra med.
- ✓ Ska bygga dörrar, möbler eller fönster.

**Rekommenderade fuktkvoter på virke:**

BENÄMNING	FUKTKVOT
Möbeltorr	6-10 %
Rumstorr, snickeritorr	10-15 %
Limningstorr	14 %
Hyvlingstorr	15-19 %
Lufttorr (skeppningstorr)	15-23 %

**Mät fukt med Stihl!**

Proffsig fuktmätare från Stihl. Om du ska måla utomhus är det viktigt att träet har rätt fuktighet. Med fuktmätaren får du snabbt besked. Kan även användas på cement eller gips.



0464-802-0010    Fuktmätare Stihl



**Ladda ner Logosol Connect! Vår egenutvecklade webbsida för torkning**

Testa Logosol Connect, en webbsida för virkestorkning. Behärska din torkprocess och få bättre kvalitet snabbare. Genom att ange några värden, som t.ex. träslag, tjocklek, volym och yttertemperatur, får du instruktioner om hur torken ska ställas in och en prognos för när virket torkat ned till önskad procent.

Webbsidan har ett interaktivt system, där alla som använder torkkammaren har möjlighet att ange sina faktiska värden. Den är enkel att använda och gör dig till torkexpert direkt. Behärska din torkprocess och få bättre kvalitet snabbare. Beräkna tid/energi och få grundläggande steg-för-steg-instruktioner med möjlighet att gå avancerat.

Ladda ner sidan till din mobiltelefon.



Scanna QR-koden för att komma till **Logosol Connect** nu!

**WDC torkkammare – torka virke snabbt och lätt**



Logosols torkkammare är en smart lösning med ett mjukt isolerat skikt som hålls uppe av en invändig stadig aluminiumkonstruktion. Torkkammaren håller kvar den varma och fuktiga luften under den inledande torkningsfasen. Om torkkammaren står utomhus, vilket vi rekommenderar, används en tvåskiktslösning, med ett skyddande yttertält. Torken väger bara runt 50 kg, så om man är två personer flyttar man lätt på den. Torkkammarens toppventil med graderade öppningslägen reglerar sedan hur snabbt ångan ska släppas ut.



**Behöver du en tork?**

**Slöjdare och snickerier**

- ✓ Behöver du möbeltorr virke?
- ✓ Vill du undvika att dina finsnickerier spricker eller slår sig sen de blivit färdiga?
- ✓ Har du möjlighet att få tag i lite "udda" träslag som du vill snickra med?

**Småsågare**

- ✓ Önskar dina kunder virke med en fuktkvot under 18%?
- ✓ Önskas kortare leveranstider?
- ✓ Ska virket ha jämnare fuktkvot?
- ✓ Önskas spännings- och sprickfritt virke?



# De smarta verktygen för stock- och vedhantering som ger dig extra styrka

**L**ogosols unika verktyg för stockhantering ger dig extra muskler och stadigare grepp. Du jobbar effektivare och får en säkrare arbetsplats, oavsett om du jobbar vid sågverket, i skogen eller i den egna trädgården. Verktygen är lätta att använda och sparar både rygg och axlar.



## Vändhake Premium och Vändhake Premium XL XL

### Maximera styrkan

**Lång och kraftig krok och näbb av stål som nyper fast även större stockar.** Skaftet är en specialprofil i anodiserad aluminium med optimerad styrka och låg vikt. Stor och kraftig krok av stål som håller både små och stora stockar i ett järngrepp. Finns i 1 och 1,7 m längd.

00-00106	Vändhake Premium, 1 m
00-00107	Vändhake Premium XL, 1,7 m

**Hugg in och lyft!**

## Smart Sappie

### Förläng din arm

**Smart Sappie är ett redskap inspirerat av bönsyrans kraftfulla armar.** Håller fast, drar och vrider med god räckvidd. Perfekt för att lyfta föremål från marken. Anmärkningsvärt bra pryl som sparar din rygg när du arbetar i skog, mark och på vedbacken.

9999-000-2710	Smart Sappie
---------------	--------------



## Kapa rätt ved till brasan

Att elda med ved är både mysigt och smart. Björk är ett omtyckt träslag som brinner vackert med blåaktiga flammor och luktar gott. Andra populära träslag är tall och gran som är enkla att klyva och lätt tar fyr.



**Spara ryggen!**

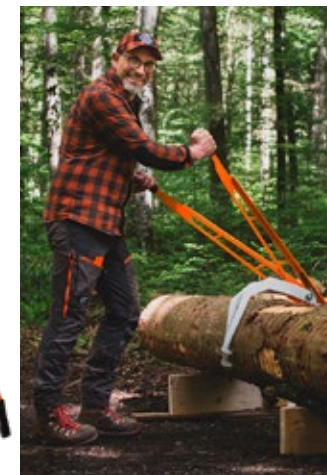

## Smart Turner och Smart Turner XL

### Rulla och vänd stocken

**NYHET!**

**Smart Turner stockvändare** är det perfekta verktyget så fort en stock ska rullas eller vändas. Du har hela tiden ett fast grepp vilket gör att stocken inte kan rulla tillbaka när du tar nytt tag. Patenterad och prisbelönad! XL-version är perfekt för rotation av övergrova stockar. Den är helt i pulverlackat stål, med ett längre skaft för mer kraft och med större krok som greppar större diametrar.

9999-000-2702	Smart Turner
00-00101	Smart Turner XL



Smart Line produkterna är bra hjälpmedel vid sågverket för att få stockarna på plats vid lastning.

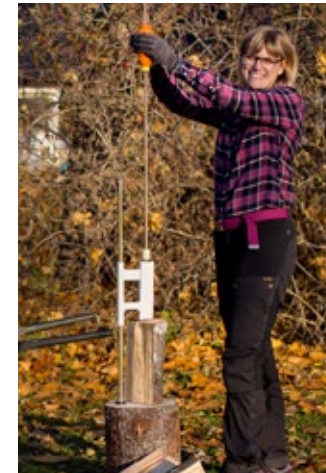

Lyftkroken med flera smarta funktioner!



## Smart Holder

Håller stocken när du kapar

Med Smart Holder kan du såga upp grenar och mindre stammar, på ett säkert sätt. Sågbocken håller stocken med hävkraft under hela momentet. Klarar stockar som är upp till 225 mm i diameter.

- ✓ Enkel att fälla ihop
- ✓ Du klarar jobbet på egen hand

## Smart Splitter

Klyver veden på ett säkert sätt

Med Smart Splitter klyver du vedklubben snabbt och enkelt. Vedklyven är skonsam för axlar och rygg och säker för alla att använda.

- ✓ Klyver med stor kraft
- ✓ Tar de riktigt stora bitarna

## Smart Hook

En riktigt bra lyftkrok!

Det ergonomiska kombinationsverktyget Smart Hook har ett handtag som är säkert och enkelt att greppa. Den kilformade spetsen gör att den enkelt kan komma in i sågspåret om du vill bända upp brädan.

- ✓ Supervass egg
- ✓ Lätt vikt
- ✓ Ergonomiskt handtag

6101-000-1020 Smart Holder

6101-000-1010 Smart Splitter

9999-000-2720 Smart Hook

**HYVLAR** 

Planera din verksamhet  
med Logosol – vi  
har maskinerna och  
verktygen du behöver!



## Lönsam förädling

I varje bräda döljer sig värdefulla lister och paneler. Med Logosols hyvlar tillverkar du proffsigt byggmaterial, för egen renovering eller efter beställning. Vi erbjuder dig stabila maskiner i litet format och till rätt pris. Vårt sortimentet passar både hobbysnickaren och träförädlingsföretaget.

**Garanterad  
lönsamhet från  
första dagen**

**Proffsutrustning  
för stora och  
små projekt**

**Stort utbud av  
hyvelskärstål  
och verktyg**



Hyvla egna  
lister och  
paneler!

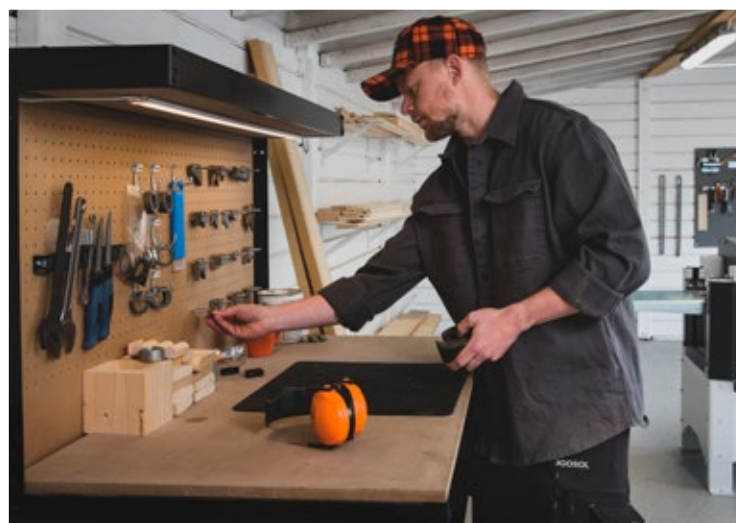

Lönsam  
förädling  
till eget  
behov &  
försäljning

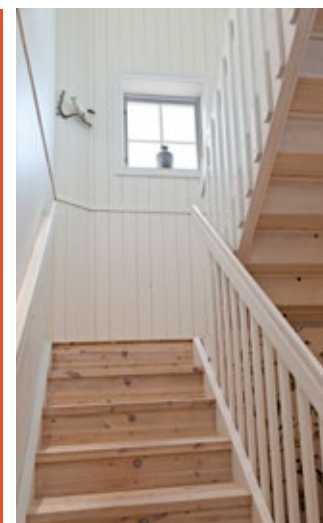

## Från bräda till panel med Logosols hyvel



Din panelhyvel levereras körklar.  
Anslut bara en spånsug.



Montera profilstål i kuttrarna för  
det material du vill producera.



Ställ in de slutliga måtten med  
rejäla reglage och tydliga skalor.



Från manöverpanelen styrs alla  
kuttrar och matarverket.



Din bräda har nu blivit en värde-  
full hyvlad produkt!



## Användarvänlig flerkutterhyvel av högsta klass för sågverksägare & snickerier

Logosol CH3 Flerkutterhyvel är nästa generations hyvelmaskin, utvecklad och producerad i Härnösand. Maskinen är anpassad för att enkelt hyvla fram lister, paneler, rundstav och balkar till roliga byggprojekt när du vill renovera hemmet eller bygga på gården. Hyveln är baserad på 25 år erfarenhet och är mycket lätt att använda och enkel att äga. Med en robust konstruktion och användarvänlig design får du mycket maskin för pengarna. Det är dessutom lönsamt att hyvla egna lister och paneler och du kan snabbt tjäna igen din investering. Tack vare att CH3 flerkutterhyvel är smidig och rolig att använda är det en maskin som verkligen kommer till nytta.



### Tekniska data: CH3

#### 3-sidig hyvling (dimensionshyvling)

Bredd: 25 till 205 mm  
Höjd: 10 till 60 mm

#### Planhyvling

Bredd: 205 mm (upp till 300 mm med ombyggnad)  
Höjd: 10 till 70 mm

#### Medföljande kuttrar

Typ TB90, planstål  
Diameter, kropp: 90 mm  
Höjd, kropp: 40 mm

#### Horisontalkutter

Diameter: 72 mm

Bredd: 300 mm  
Effekt: 3 kW  
Varvtal: 7200 v/min  
Spändjup: Max. 8 mm  
Profilutstick: Max. 20 mm

#### Sidokuttrar

Spindelaxeldiameter: 30 mm  
Kutterhöjd: Max. 40 mm  
Diameter: Max. 140 mm  
Effekt: 1,5 kW per kutter  
Varvtal: 3000 v/min  
Profilutstick: Max. 20 mm  
Skärhöjd: Upp till 60 mm

Matning  
Effekt: 0,3 kW

Matningshastighet  
Lågfartsläget: 3 m/min  
Högfartsläget: 6 m/min

#### Mått

Längd: 1100 mm  
Bredd: 720 mm  
Höjd: 1115 mm (990 utan ellådan)  
Vikt: ca 250 kg

#### Elsystem

Fuktskyddad IP54  
Total effekt: 6,3 kW  
Elanslutning: 3-fas, 400V, 16A

Rejält tilltagna matarvalsar som är hela 40 mm tjocka med vinklade räfflor för kraftfull matning samt att förhindra att ämnet slirar.

Ställbar matningshastighet. Välj mellan 3 m/min eller 6 m/min.

Tyngre och stabilare bord av tjock laserskuren och precisionsbearbetad stålplåt som är tyngre än traditionella gjutjärnsbord och oerhört stabila.

Snabbinställning av sidoanlägg. Sidokutterns riktanlägg ställs snabbt och exakt med en spak.

Överskådliga och enkla inställningar. Under locket på det rejäla fönstret finns alla inställningar lätt tillgängliga och pedagogiskt placerade och uppmärkta.

Snabbare överkutter. Hög rotationshastigheten på överkuttern ger en bra yta.

Individuella motorer ger dig fördelen att kunna starta kuttrarna och drivningen individuellt. Om virkesstycket stannar i maskinen kan man starta kuttrarna först och sedan drivningen.

Justera matarvalstrycket uppifrån. Det är mycket enkelt att justera valsarnas tryck.



Hyveln är lätt att lära sig. Du blir snabbt expert på din maskin och kan leverera imponerande fina trävaror för ditt eget projekt eller till försäljning.



Mattias Byström, styrelseordförande

### Ingår vid köp av CH3

- ✓ Planskärstål i alla kuttrar
- ✓ Verktygssats
- ✓ 2 st matarbord
- ✓ Justerkloss för planstål
- ✓ Schims

7800-000-3000	CH3 flerkutterhyvel
TB90-025	Startpaket med profilstål CH3
TB90-030	Startpaketet Snickarglädje, stål & kilar till CH3
7000-555-2081	Spånsugspaket, 2,2 kW. Inklusive spånsug 2,2 kW, flexislang 102 mm 6 m, flexislang 102 mm 3 m & slangklammer 6 st

- ✓ Lönsamhet från första dagen. Du kan producera mängder av virke redan första dagen.
- ✓ Mest hyvel för pengarna! En prisvärd maskin med tillbehör som ger dig en helhetslösning till ett riktigt bra pris.
- ✓ Stort urval av hyvelstål och enkelt att beställa kundanpassade hyvelstål till rimlig kostnad.
- ✓ Perfekt hyvelresultat! Hög hastighet på horisontalkuttern och möjlighet att sänka matningshastigheten vid behov ger ett oslagbart resultat oavsett vilket virke du hyvlar.
- ✓ En hyvel för dig med höga krav på användarvänlighet. Tydliga skalor för bredd och tjocklek. Med den medföljande postningsmallen ser du precis var ämnets bearbetning i överkuttern börjar för att kunna sätta in hyvelstålen på exakt rätt ställe. Du kommer lätt åt alla inställningar uppifrån.
- ✓ Rostskyddad, vilket innebär att maskinen kan användas i kalla lokaler.
- ✓ Förbättrad spånhantering med aerodynamiskt utformade stosar för spåntransport.

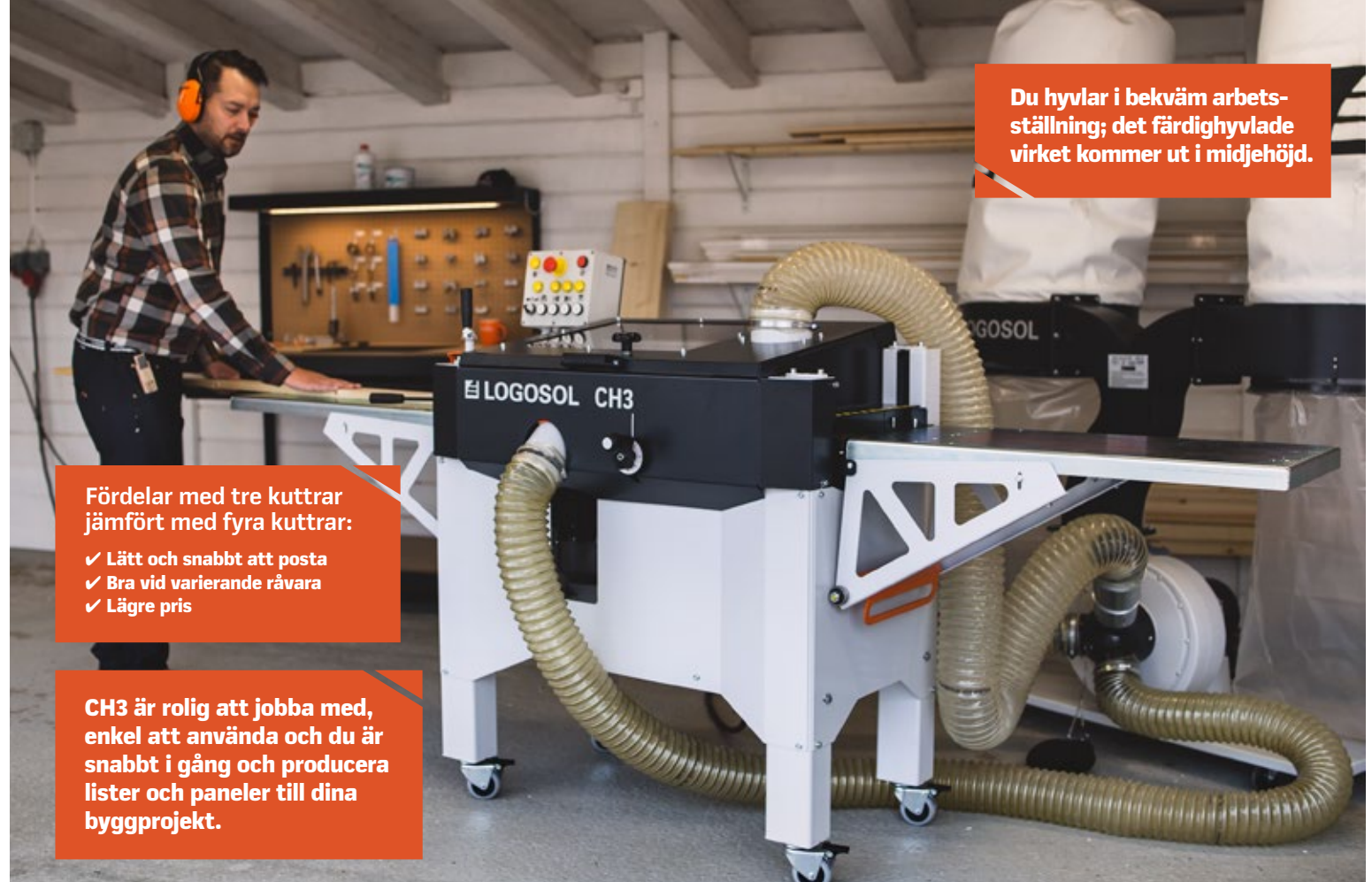

**Fördelar med tre kuttrar jämfört med fyra kuttrar:**

- ✓ Lätt och snabbt att posta
- ✓ Bra vid varierande råvara
- ✓ Lägre pris

**CH3 är rolig att jobba med, enkel att använda och du är snabbt i gång och producera lister och paneler till dina byggprojekt.**



Dimensionshyvling har många fördelar! Profilstålsåts och massor av andra profilstål finns på vår hemsida.

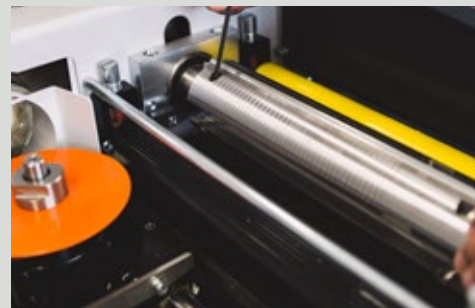

Stora tandade matarvalsar och gummerad utmatningsvals för att skydda den fint hyvlade ytan.



Tvåfartsmotor på matningen med vred för att enkelt reglera hastigheten mellan 3 m/min och 6 m/min..



Förbättrade tillbehör, som förlängningsbord, förlängt riktanhåll och extra tryckrullar, så du kan anpassa maskinen efter dina önskemål.

## LOGOSOL HYVLAR tillbehör



Den patenterade roterande spånstyrningen förvandlar kuttern till en fläkt som hjälper till att hålla rent från spån i maskinen.

### Spånsug, 2,2 kW

Tre stosar för slang 100 mm.

Rekommenderas till CH3!



7000-000-2080	Spånsug, 2,2 kW
7000-555-2081	Spånsugspaket CH3. Inklusive Spånsug 2,2 kW, flexislang 102 mm 6 m, flexislang 102 mm 3 m & slangklamrar 6 st. 3-fas 400V



### Spånslang

Stark och lätt att böja. 100 mm, 3 m.

7000-000-1013	Spånslang
---------------	-----------



### Hjulsats, 4 st

Rekommenderas! Rejl hjulsats för att enkelt kunna flytta din hyvel.

7500-000-1025	Hjulsats passar till CH3, 4 st
---------------	--------------------------------

### Torktips!

För ytterpanel, resvirke, yttertak och andra byggnationer utomhus bör virket ha kring 20 % fukthalt när det ska hyvlas och går då direkt att bygga med. För invändiga snickerier måste virket ner till minst 12 %. Virket kan lufttorkas inomhus till nästa säsong eller torkas i virkestork om man har mer bråttom.



### Fuktmätare

Tips! En enkel fuktmätare som är till hjälp när du ska fuktbestämma ditt sågade virke.

0464-802-0010	Fuktmätare, Stihl
---------------	-------------------



### Pelle tipsar!

Det är ofta enklare att hyvla på en trekutterhyvel jämfört med en fyrkutterhyvel och det tar marginellt längre tid. Ett exempel är när man vill hyvla råspont i CH3:an, då lägger man bara den råsågade sidan ner mot hyvelbordet och ställer in färdig bredd och tjocklek, sedan är det bara att köra. I en fyrkutterhyvel måste man justera upp inmatningsbordet genom att lägga i plåtar för att undvika avverkning med underkuttern.

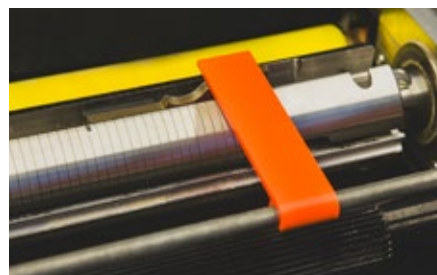

### Inställningsmall för profilstål

Logosols innovativa inställningsmall för CH3 flerkutterhyvel gör det enkelt att hitta rätt position för dina profilstål i överkuttern. Säljs i 2-pack.

03-03635	Inställningsmall för profilstål till CH3
----------	--

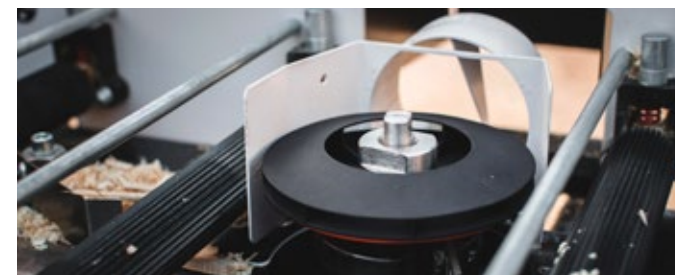

### Kutterspånfläkt

Monteras på den patenterade roterande spånstyrningen. Gör genommatningen bättre och ger renare matarvalsar. Minskar risk för s.k. spånmärken. 2 st, en till varje kutter rekommenderas.

03-03345	Kutterspånfläkt till CH3
----------	--------------------------

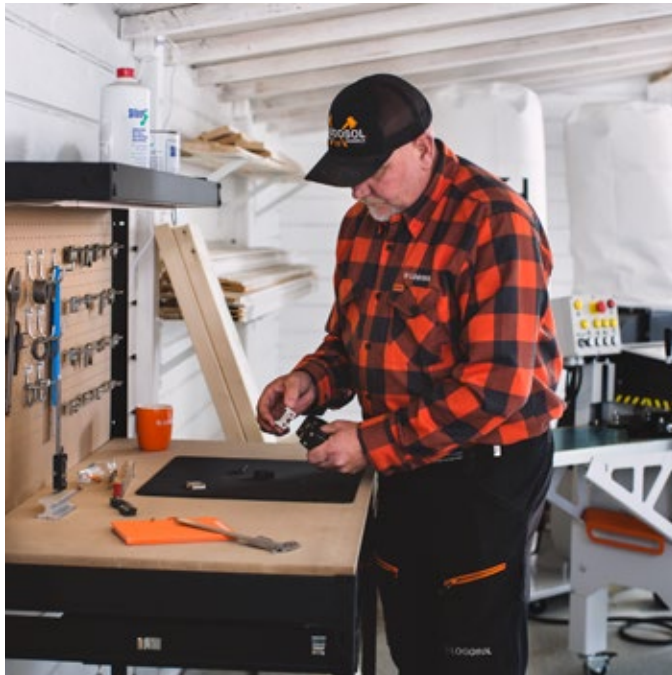

Dimensionshyvling har många fördelar! Profilstålsats och massor av andra profilstål finns på vår hemsida.

**Fler hyvelstål hittar du på [logosol.se](http://logosol.se)! Du kan även enkelt beställa unika hyvelstål efter egna önskemål! Läs mer på sidan 63!**

## Startpaket med profilstål till CH3

Paketet innehåller: 8 par profilstål i HSS och 2 par kutterkilar. Startpaketet gör att du kan producera ett stort sortiment av profiler, såsom: dubbelfaspanel, rundad panel, svanhalsstaklist, hålkärlistaklist, regler, trall, foder med rundat hörn och svanhalsprofil, foder med fasning och spontat virke.

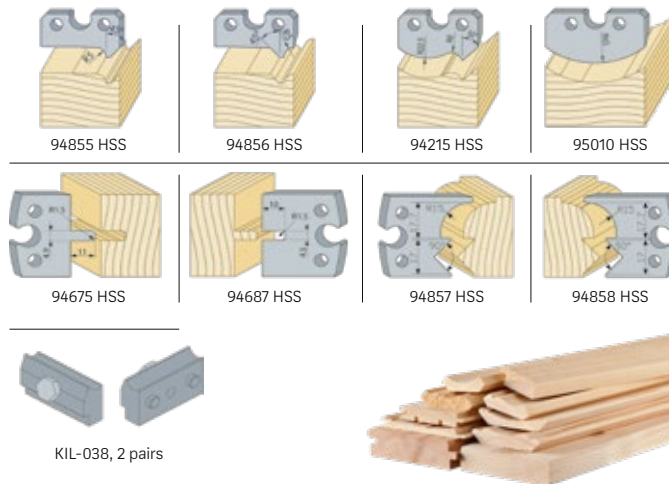

TB90-025 Startpaket med profilstål till CH3

## Startpaketet Snickarglädje till CH3

Innehåller 8 par stål i HSS kvalitet samt 2 par kutterkilar. Tillverka bland annat 120 mm taklist med svanhalsprofil, Villa Frimodig Golvsockel (95-145mm bredd), Villa Frimodig Foder (70-120mm bredd).

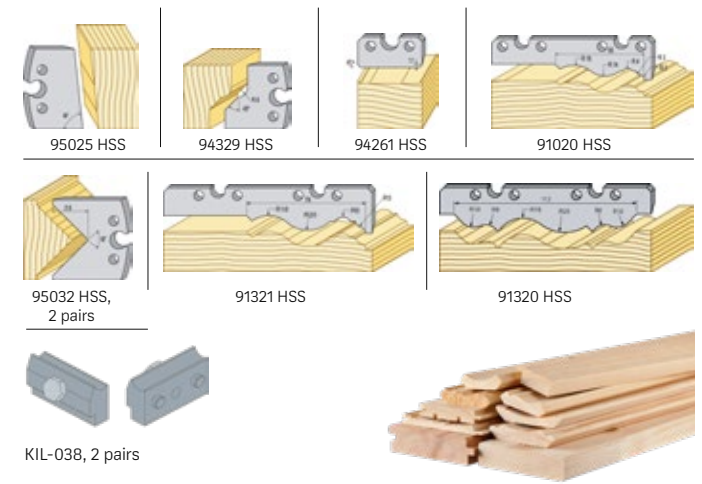

TB90-030 Startpaketet Snickarglädje, stål och kilar till CH3

## Tips! Dimensionshyvla bredd och tjocklek för att få rätt mått innan du profilerar

- ✓ Allt virke får samma mått och det är bara att köra igenom med samma inställningar på maskinen. Detta tar kanske 15 minuter för 100 lm virke och är väl använd tid.
- ✓ Spåra undersidan samtidigt! Samtidigt som du dimensionshyvlar kan du spåra virket på undersidan (kärnsidan ska vara på ovansidan, utåt på en panel) för till exempel paneler.
- ✓ Spara virke! När virket är dimensionshyvlat ser du om det råkar vara fel mått. Då kan du spara virket till ett annat projekt. Om den däremot är profilerad är den ofta obrukbar.
- ✓ Enkelt att posta! Planstål i överkutterarna sitter alltid i maskinen och vid byte från profilhyvling till dimensionshyvling tar du bort eventuella profilstål i horisontalkuttern och byter ut profilstålen i sidokutterarna till raka stål.
- ✓ Vid dimensionshyvlingen tar man bort 1-8 mm och lämnar kvar ca 1 mm till profileringen.
- ✓ När du dimensionshyvlar är virket slätt och ämnet löper då mer exakt mot hyvelbord och anhåll när du profilerar ämnet i sista körningen. Det gör att profileringen i regel blir mer exakt.

## HYVLAR skärutrustning

# Allt för ditt hyvleri

Se fler hyvlskärstål på  
vår hemsida [logosol.se](http://logosol.se)

Alla Logosols hyvlemaskiner levereras med planskärstål i alla kuttrar. I verktygskatalogen hittar du profilstål och andra skärverktyg, både för över-, under- och sidokuttrar. Vi har ett stort utbud av både special och standard. Välj ut exakt vad du vill ha så lovar vi dig en snabb leverans!



Alla kuttrar, kilar och profilstål hittar du i verktygskatalogen. Finns för gratis nedladdning på [logosol.se](http://logosol.se)

### Välj rätt kvalitet på dina skärverktyg!

**High Speed Steel (HSS):** Passar vid vanlig hyvling.

**Hard Metal (HM):** Passar för krävande hyvling av till exempel teak och hårdare träslag.



**TIPS! Testa sökfunktionen "Hitta din skärutrustning".  
Finns i vår e-butik!**

## För överkutter och underkutter

### Planskärstål

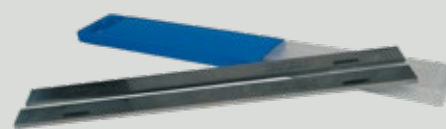

#### För överkutter

Slipbara planskärstål i två kvalitéer. Välj HSS vid vanlig hyvling och HM vid mer krävande material som till exempel teak. (Art. nr HM-kvalitet: 7000-003)

7000-002-8300	HSS-planskärstål 300 mm
7000-003-8330	HM-planskärstål 300 mm

### Vändskärstål



Bra vid stora jobb med hårda träslag!

#### För över- och underkutter

Extra hållbara skärstål i High Speed Steel (HSS). Vändbara, ej slipbara. Utrusta din hyvel med vändskär som planskärstål när du snabbt vill byta till vassa stål utan slipning eller omställning.

241-053	2 st HSS-vändskär 410(L)x12(B)x1,5(H) mm, överk.
260-053	2 st HSS-vändskär 300(L)x12(B)x1,5(H) mm, underk.
241-055	2 st Hållare för vändskär, 300 mm, underkutter

## Kutterkilar

### Infästning av profilstål

Infästning av profilstål i över- och underkutter.



7000-000-9502	Standard pris/par
7000-000-9506	Ställbar pris/par

## Profilstål

### För överkutter och sidokutter

Slipbara profilstål i två kvalitéer. Välj HSS vid vanlig hyvling och HM vid mer krävande material. Finns i bredderna 40 mm, 50 mm, 60 mm, 100 mm (endast överkutter) och 130 mm (endast överkutter).

Besök vår hemsida för mer information!



## Släpp lös skaparglädjen – oändliga möjligheter med profilstål i din hyvel!



- ✓ Alla typer av lister
- ✓ Alla typer av foder
- ✓ Olika fasningar
- ✓ Inomhuspanel
- ✓ Utomhuspanel

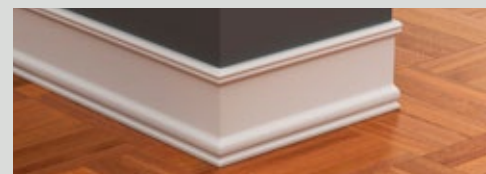

- ✓ Material till badtunna
- ✓ Bastupanel
- ✓ Rundstavar
- ✓ Reglar & trall
- ✓ Spont och not



- ✓ ...och mycket mer!

Hyvla för eget bruk eller erbjud dina kunder träprofiler efter deras egna önskemål!

Vi är experter på småskalig träförädling.  
Ring oss gärna så berättar vi mer!

## Gör din egen profil – specialstål till rimligt pris!

Många kunder söker specialprofiler och det kan bli en lönsam inriktning på ditt hyvleri. Vi hjälper dig att beställa profilstål med egen design så att du kan erbjuda dina kunder unika lösningar till en rimlig kostnad.

Exempel på provbitar. Vi gör specialstål efter dina önskemål!



### Så här enkelt är det att beställa:

1. Du kan skicka in en provbit per post eller maila in en ritning.
2. Vi tar kontakt med dig och lämnar en offert.
3. Efter godkänd offert skickas profilstålet hem till dig inom 10 dagar.

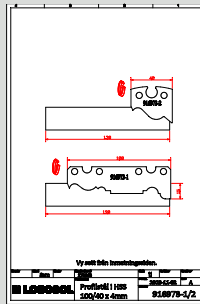

Exempel på ritning av specialprofilstål.

Kontakta Logosol för mer information!

Exempel på  
inskickade  
profiler vi har  
gjort special-  
stål till!



## Återskapade kungliga lister

När Amalienborgs slott i Danmark behövde renoveras kontaktades Pål Davidssons specialsnickeri.

**Låt kunden bestämma!**

Han fick provbitar av originallisterna, beställde specialprofilstål och hyvlade tätvuxen fura på sin Logosolhyvel. Idag sitter taklisterna på plats i slottet, handförgyllda med bladguld.

**TIPS!** Ta upp  
mönster och profiler  
från äldre profiler och  
börja sälja.



## PROFILSTÅL filtrering på hemsidan

Vi guidar dig till rätt stål för dina behov på [logosol.se](http://logosol.se)

Inspirera dig själv och sök bland 900 stål och 300 olika kombinationer på [logosol.se](http://logosol.se). Filtrera enkelt på vilken maskin du vill kombinationen ska passa till!

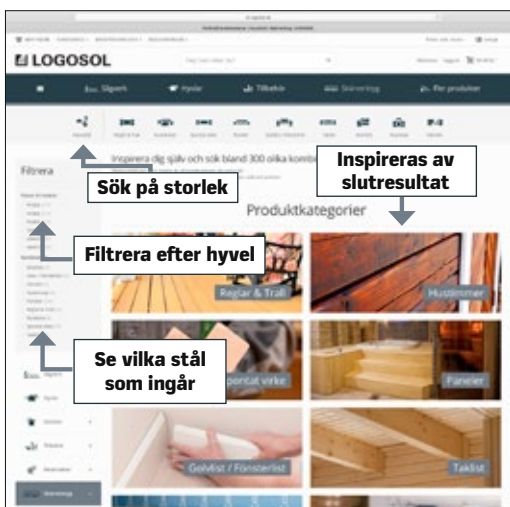
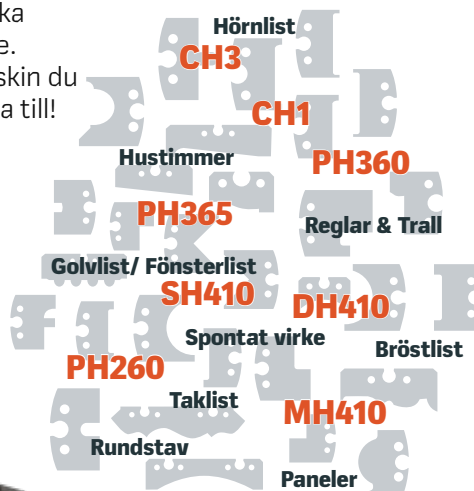

Vi kan allt om profilering!

Sök och filtrera efter:

- ✓ Typ av hyvel
- ✓ Kombination av stål
- ✓ Typ av slutprodukt (regel, golvlist, taklist mm)
- ✓ Storlek på stålet
- ✓ Namn på stålet
- ✓ Artikelnummer

## SPÅNHANTERING hyvlar & snickerimaskiner

### Tjäna på bra spånhantering

**D**u har mycket att vinna på att ha en bra spånanläggning. Dina maskiner jobbar effektivare, du får bättre slutresultat och en trevligare arbetsmiljö. En annan god anledning är att både hyvelspån och sågspån har blivit en produkt som det betalas ganska bra för, som bränsle eller som strö till djurägare. Hör gärna av dig till oss om du vill anpassa en anläggning just för dina maskiner eller om du söker mer avancerade system.

**Tekniska data:** Spånsug 2,2 kW

**Säckvolym:** 250 l/säck  
**Insug:** 150 mm (Stos med 3x100 mm)  
**Utblås:** Monterad (kvadratisk)  
**El:** 3-fas 400 V 16A  
**Mått:** 1460(L)x720(B)x1860(H) mm  
**Vikt:** 59 kg

**Spånsug, 2,2 kW**

Tre stosar för slang 100 mm.



7000-000-2080	Spånsug, 2,2 kW
7000-555-2081	Spånsugspaket CH3, 2,2 kW. Inklusive Spånsug 2,2 kW, flexislang 102 mm 6 m, flexislang 102 mm 3 m & slangklammer 6 st



**Spånslang**

Stark och lätt att böja.  
100 och 125 mm.

7000-000-1013	3 m 100 mm
7000-000-1017	6 m 100 mm
7000-000-1019	12 m 100 mm
7020-001-0130	Klammer, 100 mm
7000-000-1021	3 m 125 mm
7000-000-1023	6 m 125 mm
7020-001-0135	Klammer, 125 mm

Fler produkter för spånhantering finns i e-butiken, [www.logosol.se](http://www.logosol.se)



**Dammfilter**

Uppgradera din spånsug med ett proffsigt dammfilter. Grovfilter av stål nät, veckat finfilter av papper. Filtret är 50 cm i diameter och 60 cm högt (exkl. handtag).

7805-001-0005	Till 1,1 och 2,2 kW spånsug
---------------	-----------------------------

**Högre kvalitet ger bättre kapacitet!**

- ✓ Ju kraftigare spånsug desto bättre.
- ✓ Placera utblås utomhus om möjligt för mindre damm.
- ✓ Kutterspån är eftertraktat som till exempel bränsle och stallströ!

## Trygg e-handel

**H**andla i e-butiken på logosol.se – ditt närmaste varuhus för maskiner och verktyg inom träförädling. Här kan du se aktuella kampanjer och enkelt planera ditt köp. Smarta detaljer, genvägar och sökfunktioner förenklar din beställning. Du gör trygga affärer i lugn och ro framför datorn. Kom in och handla på logosol.se:

- Websäkra applikationer skyddar dina persondata.
- Din order hanteras manuellt av en kunnig säljare. Vill du lägga till eller ändra i ordern i efterhand är det bara att ringa.
- Skapa ett eget konto. Då kan du se orderstatistik och spara artiklar i kundvagnen till ett senare tillfälle.
- Du behöver inte fylla i fakturerings- eller kreditkorts-uppgifter förrän du är redo att handla.



### Hitta en referenskund!

Vi har daglig kontakt med kunder världen över som uppfyller sina drömmar av trä. Ring 0611-182 85 så förmedlar vi kontakt till en referenskund nära dig!

## Såga med stil

**M**ed en Logosolkeps på huvudet får du snabbt kontakt med andra som gillar att jobba med trä! Komplettera med praktisk tumstock och kniv. Sortimentet kan variera under året.

**Ett måste för alla "Logosolare"!**



### Välj Logosol året om!

Våra Logosolkepsar är mycket populära. För kallare dagar, välj toppluvan!

9922-120-0000	Standardkeps (svart)
9922-700-0025	Kepp Orange Independent Woodworker
9922-700-0007	B751-kepp
9922-700-0008	B1001-kepp
9922-120-0020	Toppluva (svart)
9922-700-0040	Stickad mössa (grå/orange/vit)

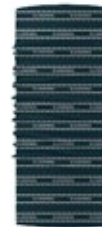

### Bälte och buff

Textilbälte och buff med sågkedjemönster.

9922-700-0003	Bälte i textil
9922-700-0004	Buff (kan användas som mössa, halsduk, bandana, vindskydd, hårband etc.)

### Logosolmuggar

Ta en välförtjänt kaffepaus med en Logosolmugg.



9922-700-0009	Kaffemugg i stengods (Vit)
9922-700-0010	Kaffemugg i porslin (orange)
9922-700-0013	Termos 0,75 L

### Logosol profilprodukter!

Våra Logosolmärkta verktyg och accessoarer passar både i snickeriet och ute på sågbacken. Tumstocken är en favorit!



9922-130-0000	Tumstock
650707	Snickarpenna

## Kataloger och handböcker

Ladda hem handböcker och kataloger, helt utan kostnad. Här finns allt från verktygs-katalogen till handboken om hur du håller din skärutrustning i trim.



**Från stock till bräda med kedjesågverk**  
Våra samlade tips

## Tekniska data och manualer

Ladda ned manualen till maskinen du är intresserad av. På logosol.se hittar du alltid tekniska data, detaljbilder och utförlig information om varje produkt.



## Prenumerera på e-nyhetsbrevet

Få senaste nytt om produkter och kampanjer direkt i din Inkorg. Logosols e-nyhetsbrev har över 120.000 prenumeranter över hela världen och vi hoppas att du ska uppskatta våra utskick. Anmäl dig på logosol.se!

## Datum för mässor och kurser

På logosol.se hittar du datum för kommande mässor och maskinvisningar. Vi har även ett utbildningsprogram med bland annat kurser i snickeri och knuttimring. Se årets kursdatum och anmäl dig direkt!



## Besök vår egen webbtidning

Vår kundtidning Nysågat har funnits på papper i över 25 år. Nu finns vi även på nätet. På nysagat.se hittar du allt som finns i papperstidningen, plus filmer, senaste produktnyheter och många inspirerande kundhistorier från hela världen!

**Se reportagefilmer på nysagat.se!**



# Inspiration och fördjupning

Inspiration och äkta träglädje. Produktfilmer, manualer och tekniska data. På logosol.se hittar du allt du behöver veta om våra verktyg och maskiner. Gör ett besök redan idag och ladda ner våra populära handböcker och byggbeskrivningar!



## Såg på film – lärde sig såga!

Vilket är det bästa sättet att lära sig använda en kedjesågverk? "Att titta på Logosols filmer och börja såga", svarar Kjell Rogström, som köpte sitt sågverk efter att han flitigt studerat produktfilmerna som finns på logosol.se. Idag sågar han eget virke till sina byggprojekt på en elektrisk kedjesågverk.

## Över 100 produktfilmer

Vi har över 100 filmer på vår hemsida som visar maskiner och tillbehör. Se produktfilmer om sågverk, hyvlar och snickerimaskiner direkt framför datorn, på din mobil eller surfplatta.



## Se våra livesändningar på Facebook och YouTube!

Om du inte har möjlighet att besöka oss på vårt huvudkontor eller vill ladda upp extra inför en mässa så passa på att se våra livesändningar! Vi visar våra produkter och du kan att ställa dina frågor direkt. Du hittar oss under **Logosol Portable Sawmills** på YouTube och Facebook. Du kan alltid se på livesändningen i efterhand, om du inte har möjlighet att se den direkt. Skanna QR-koden ovan för att kommande sändningarna.



## Gratis byggritningar

Fri nedladdning finns på logosol.se. Du får detaljerade instruktioner för att bygga t.ex.:

- utåtgående fönster
- kälke eller gunghäst
- vedeldad bastu
- vildmarksbad
- hjärtformad bänk





## Väljer maskiner från Logosol

På Östersund Snickeri & Service är Logosol det självklara valet. "Vi arbetar med människor som har väldigt olika bakgrund. För oss är det viktigt att maskinerna är enkla att använda och att det finns tydliga instruktioner. Med Logosol är det enkelt att få bra resultat och deras hemsida har filmer och handböcker som kan laddas ned", säger arbetsledaren Peter Madsen. En favorit är "Stock till bräda", som ofta får fungera som uppslagsbok. Gruppen har bland annat byggt skidställ och bänkar till skidstadion.



## Alltid snabba leveranser

Träkultur i Sidensjö bygger och renoverar timmerhus. Hjärtat i verksamheten är tre sammankopplade kedjesågverk med elsåg. I maskinparken ingår även ett kantverk och en hyvel. "Det blir lite panel och pärlspont, ibland med korta serier och då beställer jag specialstål. Jag får alltid snabba leveranser och bra service från Logosol", säger Marcus Lindgren.

## Har du en affärsidé inom träförädling – eller vill du utveckla ditt företag?

Maskiner från Logosol används i många framgångsrika företag och vi har redan hjälpt hundratals kunder att starta eget inom småskalig träförädling. Vi kan erbjuda dig utbildningsdagar, kontakt med referenskunder, telefonsupport och inspirerande marknadsföringsmaterial utan kostnad. Börja med att ladda ned Starta eget-handboken. Finns för fri nedladdning på [logosol.se](http://logosol.se)!



## Exempel på affärsidéer

### Sågverk

Avancerad trädfällning och specialsågning.

### Snickeri

Skapa unika träprodukter med lokal råvara.

### Hyvlar

Ta upp mönster från ortens nedlagda hyvleri.

### Industri

Få större kapacitet med egen produktionslinje.

**! Tips! Se om du kan göra avdrag för våra maskiner i din verksamhet!**

### 5 års garanti

Gäller samtliga maskiner. Garantin täcker tillverkningsfel och problem som uppkommit under normal användning av produkterna. Undantag från garantin är förslitningsdetaljer som remmar och kedjor. På begagnade maskiner lämnas ett års garanti.



### 2 månaders öppet köp

Gäller samtliga maskiner. Du kan alltså provköra maskinen innan du bestämmer dig. Såga eller hyvla ordentligt, vi är inte rädda att ta tillbaka en maskin med lite sågspån på. Den använda skärutrustningen och returfrakten får du betala, det är allt.



### Service och support

Som kund hos Logosol får du obegränsad telefonsupport på köpet. Kunnig personal svarar på dina frågor per telefon från 8.00 till 16.00 alla vardagar. Det går även bra att få support via e-post eller chatt på vår webbplats.

## Beställ på det sätt som passar dig!



### E-butik

Lägg din order på webben. Du hittar alla maskiner och tillbehör i vår e-butik på [logosol.se](http://logosol.se).



### Telefon

Ring 0611-182 85. Vi tar emot din order per telefon alla vardagar 08.00-16.00.



### E-post

Kontakta oss gärna via e-post [info@logosol.se](mailto:info@logosol.se)



### Post

Skicka din beställningssedel till  
Arkivvägen 6  
871 53 Härnösand



### Besök Logosols showroom i Härnösand

Showroomet hittar du på Logosols huvudkontor i Härnösand. Vill du se maskinerna i drift – slå gärna en signal innan så att vi kan ta emot dig på bästa sätt.



### Hitta till oss!

Besök våra fantastiska lokaler på Arkivvägen 6 i Härnösand. Logosol har öppet alla vardagar 8.00-16.00 och vi bjuder dig gärna på en kopp kaffe om du har vägarna förbi!



## Förmånliga betalningsalternativ

Vi erbjuder dig kortbetalning, efterkrav eller faktura. Vill du dela upp betalningen kan vi hjälpa dig med en förmånlig finansiering.

### Faktura

Vi kan fakturera på 15 dagar till företag och privatpersoner. (Kreditupplysning görs).

### Förskottsbetalning

På din orderbekräftelse står priset inklusive moms, detta är det belopp du ska betala in på bankgiro: 977-7541. Ange fakturanummer när du betalar.

### Avbetalning till 0% ränta

Vi kan erbjuda dig en förmånlig finansiering till 0 % ränta under 12 månader. Endast kostnader för uppläggning och avisering tillkommer. Vill du ha en längre kredittid går detta i regel bra med den skillnaden att totalkostnaden blir lite högre. Hör av dig till oss så tar vi fram den aktuella månadskostnaden.

### Leasing

Vi erbjuder även leasing för företag. Kontakta oss för mer information.



## Snabba leveranser till låga priser

Vi gör alltid vårt bästa för att du som kund snabbt ska få hem dina varor. Vi har viktbaseerade fraktpriser och inga expeditionsavgifter tillkommer. Leveransen sker vanligtvis omgående från vårt lager. Under högsäsong kan leveranstiden bli något längre. Se pristabell i prislistan.

### Transportskador

Om du vid mottagandet upptäcker att någon del saknas eller är transportskadad, ska du omedelbart anmäla detta till föraren. Kontakta oss om transportören inte åtar sig skadeansvaret.

**Vi är experter på småskalig träförädling,  
ring oss och berätta om dina projektplaner!**







0455-000-0400  
2025-03

LOGOSOL



**LOGOSOL AB** | Arkivvägen 6, 871 53 Härnösand | 0611-182 85 | [info@logosol.se](mailto:info@logosol.se) | [logosol.se](http://logosol.se)

